

## Indicateur d'Humidité/Température sans papier

### Modèle RH520A

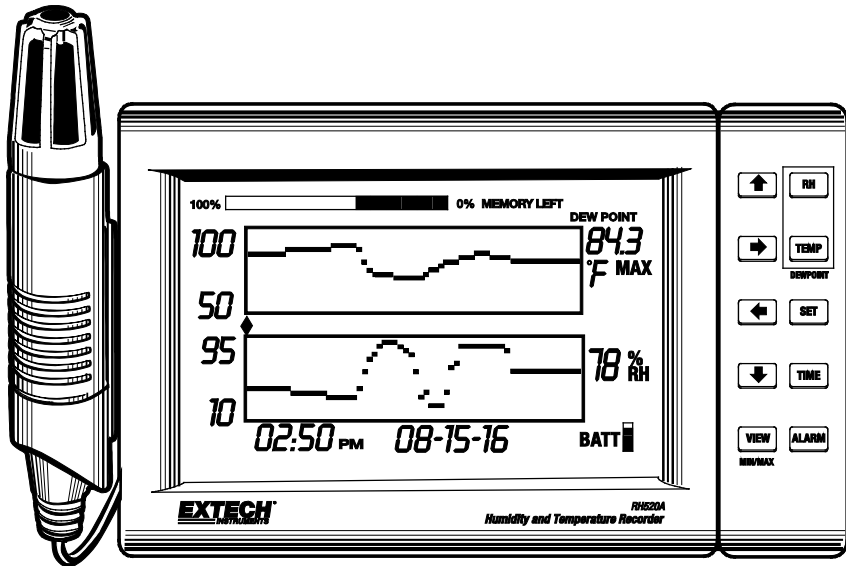

CE

## ***Introduction***

---

Félicitations pour votre acquisition d'un Indicateur de Température et Humidité Extech RH520A. Le RH520A mesure et affiche la Température, l'Humidité et Point de Rosée.

La sonde à distance (détachable) détecte les conditions ambiantes, tandis que l'écran LCD affiche une représentation numérique et graphique de la lecture. Des alarmes audio-visuelles programmables avertissent l'utilisateur lorsque les conditions ambiantes atteignent les niveaux pré-réglés.

La Mémoire Interne du RH520A peut mémoriser jusqu'à 49 152 mesures, que l'on pourra ensuite transférer sur PC. Une utilisation soigneuse de cet instrument vous apportera des années de service fiable.

## **AVERTISSEMENTS**

- Cet appareil n'est pas un jouet et ne doit pas atteindre les mains des enfants. Il contient des objets dangereux ainsi que des petites parts que les enfants peuvent avaler. Dans le cas où un enfant avale une pièce, veuillez contacter immédiatement un médecin.
- Ne laissez pas des batteries et du matériel d'emballage traîner sans surveillance, ils peuvent être dangereux pour les enfants s'ils les utilisent comme jouets.
- Si l'appareil ne sera pas utilisé durant une longue période, retirez les batteries pour prévenir qu'elles fuient.
- Des batteries utilisées ou endommagées peuvent causer cautérisation au contact avec la peau. Par conséquent, utilisez toujours des gants adaptés pour cette occasion.
- Vérifiez que les batteries n'ont pas été court-circuitées. Ne jetez pas les batteries dans le feu.

## Description du RH520A

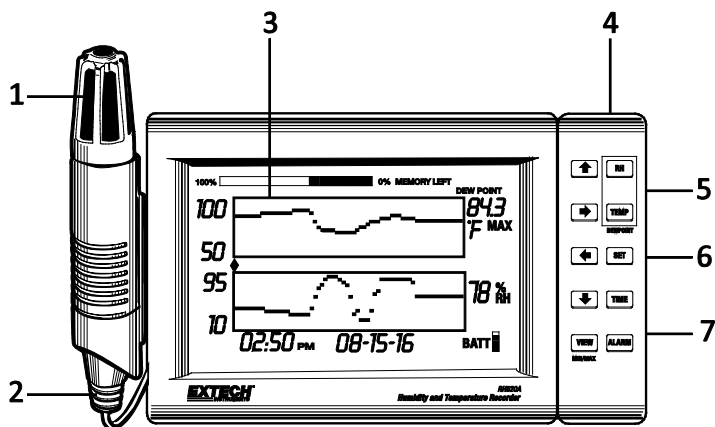

1. Capteur
2. Câble du capteur
3. Ecran LCD
4. Clavier inclinable / Support pour table
5. Prise d'interface PC
6. Prise universelle du module d'alarme
7. Prise de l'adaptateur CA

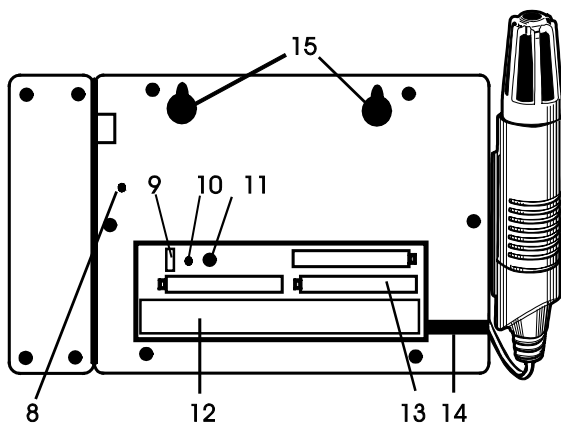

8. Bouton DATA RESET (efface les données des mesures et l'historique d'alarme)
9. Commutateur de sélection des unités de température (C° ou F)
10. Bouton PROGRAMMING RESET (efface les changements de programme mais conserve les données des mesures et l'historique d'alarme)
11. Réglage du CONTRASTE de l'écran
12. Zone de rangement du câble du capteur
13. Piles 'AA' 1,5V
14. Chemin du câble du capteur
15. Trous de montage mural

## DESCRIPTION DE L'ÉCRAN

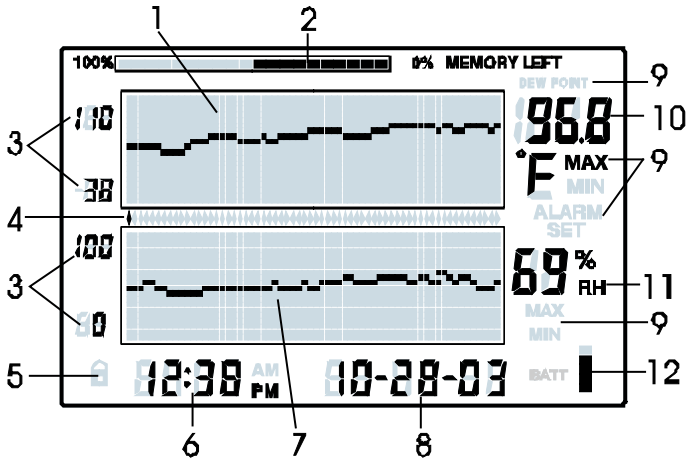

1. Graphique de mesure de température
2. Mesure d'utilisation de la mémoire interne
3. Limites de l'échelle de l'axe vertical
4. Indicateurs de Curseur / Alarme
5. Indicateur de l'état de verrouillage du bouton
6. Affichage de l'heure
7. Graphique de mesure de l'Humidité Relative (HR)
8. Affichage de la date
9. Indicateurs de Fonction
10. Affichage numérique de lecture de température
11. Affichage numérique de la lecture de HR
12. Indicateur d'état des piles

## DESCRIPTION DU BOUTON POUSSOIR

**VIEW**

Retourne à la Vue Standard

Sort de n'importe quelle fonction sans enregistrer les valeurs de changement

Fait défiler les lectures maximales et minimales (MAX/MIN) et Vue Standard

**ALARM**

Affiche ou Règles les valeurs de l'alarme

**TIME**

Affiche une lecture mémorisée à l'Heure et à la Date spécifiées

Règle et Affiche le Taux d'Echantillon d'enregistrement

Règle l'Heure et la Date

**SET**

Utilisé en même temps que d'autres boutons, pour régler de nouvelles valeurs des paramètres

Mémorise de nouvelles valeurs des paramètres, et retourne à la Vue Standard

**TEMP**

Utilisé en même temps que d'autres boutons, pour régler l'axe vertical du graphique

Utilisé en même temps que d'autres boutons, pour régler les valeurs d'alarme de température

Utilisé en même temps que le bouton RH, sert à afficher le Point de Rosée

**RH**

Utilisé en même temps que d'autres boutons, pour régler l'axe vertical du graphique

Utilisé en même temps que d'autres boutons, pour régler les valeurs d'alarme de HR

Utilisé en même temps que le bouton TEMP, sert à afficher le Point de Rosée

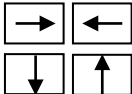

Les bouton droite, gauche, bas et haut, servent à faire défiler les données et à naviguer sur l'écran

## GUIDE RAPIDE DU CLAVIER (SE TROUVE AUSSI À L'ARRIÈRE DU BOÎTIER DU RH520A)

Bouton	Fonction	Combinaisons Secondes / Alternatives
VIEW	Sélectionne le mode à visualiser	Modes de visualisation : Normal, TEMPmax, HRHmax, TEMPmin, HRmin
SET	Enregistre les nouveaux réglages	Visualisation à annuler, quitter le mode
TOUCHES FLÈCHES	Navigation sur les sélections	Déplace le curseur sur des points mémorisés
TIME	Voir lecture à une heure/date spécifique	Touches flèches pour sélectionner, VIEW pour quitter
TEMP + HR	Voir température de Point de Rosée	VIEW pour quitter
ALARM	Retour en arrière dans les points ALARME	ALARM sélectionne Alarme suivante. VOIR pour quitter
SET + TEMP + ALARM	Entre en mode Réglage d'Alarme de TEMP	ALARM sélectionne HAUT/BAS, SET pour mémoriser
SET + RH + ALARM	Entre en mode Réglage d'Alarme de HR	ALARM sélectionne HAUT/BAS, SET pour mémoriser
TIME + VIEW	Voir Fréquence d'Échantillonnage	VIEW pour quitter
SET + TIME + VIEW	Entrer en mode Réglage de la Fréquence d'Échantillonnage	SET pour mémoriser, VIEW pour quitter
SET + TIME	Entrer en mode Réglage de l'Heure/Date	SET pour mémoriser, VIEW pour quitter
SET + TEMP + UP	Entrer en mode Réglage d'Échelle Verticale de TEMP	TEMP pour sélectionne plus/moins, SET pour mémoriser
SET + RH + UP	Entrer en mode Réglage d'Échelle Verticale de HR	RH pour sélectionne plus/moins, SET pour mémoriser

# Démarrage

---

## Alimentation

1. Le RH520A fonctionne sur pile ou adaptateur CA (5 V CC 500 mA) L'alimentation sur pile consiste en trois (3) piles de type 'AA'. Voir la section Remplacement des Piles de ce manuel lorsque vous devez changer/installer les piles. Remarque : Les piles et l'adaptateur sont fournis.
2. Branchez l'adaptateur CA dans la prise CA indiquée dans la section Description. Les piles agiront comme piles de secours en cas de panne de l'alimentation CA.
3. Une fois que les piles sont installées ou que l'adaptateur est connecté correctement, le RH520A commence à afficher.
4. Au cas improbable où l'alimentation CA et l'alimentation de secours des piles seraient défaillantes, le RH520A aura besoin d'une 'Réinitialisation de la Programmation' pour réinitialiser l'écran. Appuyez sur le bouton **RESET** situé à l'intérieur du compartiment des piles. "Reset" efface tous les réglages. L'Heure, la Date et l'intervalle de connexion doivent être à nouveau saisis. Les données de mesure et l'historique de l'alarme, par contre, seront retenus dans la mémoire volatile.
5. L'indicateur de niveau de piles à 5 segments permet à l'utilisateur de suivre l'état des piles. Lorsque les 5 segments sont sombres, les piles sont pleines. Les segments s'éteignent au fur et à mesure que le niveau des piles baisse. Lorsque l'indicateur des piles présente un seul segment sombre, les piles doivent être remplacées immédiatement.

**REMARQUE : Toujours régler la date, l'heure et la fréquence d'échantillonnage immédiatement après que les batteries ont été installés ou après le bouton de réinitialisation dans le compartiment de la batterie a été actionné. Appuyez ensuite sur le données bouton de réinitialisation sur la face arrière du compteur de >4 secondes pour effacer les données enregistrées. MONTAGE DU RH520A**

Le RH520A peut être utilisés des façons suivantes :

1. Placé sur une table, où le clavier inclinable sert de support.
2. Monté au mur, à l'aide des trous de montage situés à l'arrière.

## SONDE DE MESURE

La sonde est fixée au mesureur par un câble d'un mètre de long, et peut être utilisé rangé dans le support du RH520A ou à distance. Le câble de la sonde peut être facilement étendu avec un câble RJ45 et un inverseur de connexion.

## FONCTION DE SÉCURITÉ VERROUILLAGE DU BOUTON-POUSSOIR

Le RH520A peut être protégé des mauvaises manipulations par verrouillage des boutons.

1. Appuyez pendant environ 1 seconde sur les boutons **HAUT**, **BAS GAUCHE** et **SET** simultanément pour verrouiller les boutons.

**Remarque :** Le verrouillage de sécurité peut seulement être effectué à partir de l'écran principal. Si un bouton de défilement ou le bouton de l'heure a été appuyé avant le verrouillage, l'utilisateur doit retourner à l'écran principal.

2. Appuyez pendant environ 1 seconde sur les boutons **HAUT**, **BAS GAUCHE** et **SET** simultanément pour remettre les boutons en fonctionnement.

# Programmer le RH520A

---

## RÉGLER L'HEURE ET LA DATE

1. Depuis la Vue Standard, appuyez sur les boutons **SET** et **TIME** simultanément.
2. L'indicateur SET apparaît.
3. Utilisez les boutons flèches **HAUT** et **BAS** pour régler l'heure.
4. Utilisez les boutons flèches **GAUCHE** et **DROIT** pour changer les minutes, les heures, le mode AM/PM ou 24 Heures, le jour, le mois et l'année.
  - Si AM ou PM est sélectionné, le format de date sera MOIS-JOUR-ANNÉE
  - Si le mode 24 Heures est sélectionné, le format de date sera JOUR-MOIS-ANNÉE
5. Appuyez sur **SET** à tout moment pour mémoriser la nouvelle valeur et retourner à la Vue Standard.
6. Appuyez sur **VIEW** à tout moment pour retourner à la Vue Standard sans mémoriser les changements.

**Important : Après la mise sous tension de l'unité et le réglage de la date, de l'heure, ou taux d'échantillonnage vous devez effacer les données internes de mémoire. Si vous n'effacez pas les données internes de mémoire vous n'aurez pas l'heure et la date correctes des timbres (2004) avec vos données enregistrées. Appuyez sur les données bouton de réinitialisation sur la face arrière du compteur de >4 secondes.**

## NETTOYER LA MÉMOIRE INTERNE

Appuyez sur le bouton **RESET** (situé à l'intérieur du compartiment des piles) pour effacer l'écran et les paramètres de mesure (fréquence d'échantillonnage, résolution verticale), et pour réinitialiser l'écran.

Appuyez sur le bouton **DATA RESET** (situé à l'arrière de l'appareil) pour effacer toutes les lectures mémorisées, les valeurs MAX/MIN, et l'historique d'Alarme.

## CHOISIR L'UNITÉ DE MESURE DE LA TEMPÉRATURE (°C/°F)

Le commutateur **°C/°F**, situé à l'intérieur du compartiment des piles, sert à choisir l'unité de mesure pour l'affichage de la température.

## RÉGLER LA RÉOLUTION VERTICALE POUR L'AFFICHAGE GRAPHIQUE DE LA TEMPÉRATURE

1. Appuyez simultanément sur les boutons **SET**, **TEMP** et **UP**.
2. L'indicateur supérieur de gamme de température clignotera, et l'icône SET apparaîtra.
3. Utilisez les bouton **HAUT-BAS** pour changer la valeur de la température supérieure (augmentations de 5°)
4. Appuyez sur le bouton **TEMP** : l'indicateur de gamme de température se mettra à clignoter.
5. Utilisez les boutons **HAUT-BAS** pour changer la valeur de la température inférieure (augmentations de 5°). Notez que les valeurs des températures inférieure et supérieure ne peuvent pas se chevaucher, et que la valeur supérieure ne peut pas être inférieure à zéro.
6. Appuyez sur le bouton **TEMP** pour basculer entre les valeurs supérieure et inférieure.
7. Appuyez sur **SET** à tout moment pour mémoriser une valeur et retourner à la Vue Standard.
8. Appuyez sur **VIEW** à tout moment pour retourner à la Vue Standard



## RÉGLER LA RÉOLUTION VERTICALE POUR L’AFFICHAGE GRAPHIQUE DE LA HR

1. Appuyez simultanément sur les boutons **SET**, **RH** et **UP**.
2. L’indicateur supérieur de gamme de HR clignotera, et l’icône SET apparaîtra.
3. Utilisez les boutons **HAUT-BAS** pour changer la valeur de HR supérieure en augmentations de 10%
4. Appuyez sur le bouton **HR** : l’indicateur de gamme de HR se mettra à clignoter.
5. Utilisez les boutons **HAUT-BAS** pour changer la valeur de HR supérieure en augmentations de 10%
6. Notez que les valeurs de HR supérieure et inférieure ne peuvent pas se chevaucher.
7. Appuyez sur le bouton **HR** pour basculer entre les valeurs supérieure et inférieure.
8. Appuyez sur **SET** à tout moment pour mémoriser une valeur et retourner à la Vue Standard.
9. Appuyez sur **VIEW** à tout moment pour retourner à la Vue Standard

## RÉGLER LA FRÉQUENCE D’ÉCHANTILLONNAGE D’ENREGISTREMENT

La Fréquence d’Echantillonnage est la fréquence à laquelle le RH520A enregistre automatiquement les mesures.

1. Appuyez simultanément sur les boutons **SET**, **VIEW** et **TIME** depuis la Vue Standard.
2. La fréquence d’Echantillonnage actuelle (en minutes) apparaîtra sur la zone d’affichage numérique de la température.
3. Toute la zone des minutes de l’écran numérique clignotera.
4. Les icônes MIN et SET s’afficheront. Tous les autres indicateurs TEMP et RH et les affichages numériques s’éteindront.
5. L’HEURE et le JOUR projetés représentant le moment où la mémoire interne sera pleine (en fonction de la fréquence d’échantillonnage) s’affichent sur les zones d’affichage d’HEURE et DATE.
6. Utilisez les boutons flèches **HAUT-BAS** pour augmenter/diminuer la fréquence. Utilisez les boutons **GAUCHE-DROITE** pour faire défiler les unités de temps.
7. Les fréquences d’échantillonnage peuvent être réglées de 0,1 minute (6 secondes) à 199,9 minutes
8. Appuyez sur **SET** à tout moment pour mémoriser les changements et retourner à la Vue Standard.
9. Appuyez sur **VIEW** à tout moment pour retourner à la Vue Standard sans mémoriser les changements.

## RÉGLER LES LIMITES D'ALARME DE TEMPÉRATURE

1. Appuyez simultanément sur les boutons **SET**, **TEMP** et **ALARM** depuis la Vue Standard.
2. Les indicateurs ALARM, SET et MAX s'allumeront. Tous les indicateurs HR s'éteindront.
3. Utilisez les boutons **HAUT-BAS** pour augmenter/diminuer la température SUPÉRIEURE de limite d'alarme. Utilisez les boutons **GAUCHE-DROITE** pour faire défiler les décades
4. Appuyez sur le bouton **ALARM**. L'indicateur MIN (alarme inférieure) s'allumera.
5. Utilisez les boutons **HAUT-BAS** pour augmenter/diminuer la température INFÉRIEURE de limite d'alarme.. Utilisez les boutons **GAUCHE-DROITE** pour faire défiler les décades
6. Les limites d'alarme SUPÉRIEURE et INFÉRIEURE ne peuvent pas se chevaucher.
7. Utilisez le bouton **ALARM** pour basculer entre les limites SUPÉRIEURE et INFÉRIEURE d'alarme.
8. Appuyez sur **SET** à tout moment pour mémoriser les changements et retourner à la Vue Standard.
9. Appuyez sur **VIEW** à tout moment pour retourner à la Vue Standard sans mémoriser les changements.

## RÉGLER LES LIMITES D'ALARME DE HR

1. Appuyez simultanément sur les boutons **SET**, **RH** et **ALARM** depuis la Vue Standard.
2. Les indicateurs ALARM, SET et MAX s'allumeront. Tous les indicateurs HR s'éteindront.
3. Utilisez les boutons **HAUT-BAS** pour augmenter/diminuer la HR SUPÉRIEURE de limite d'alarme. Utilisez les boutons **GAUCHE-DROITE** pour faire défiler les décades
4. Appuyez sur le bouton **ALARM**. L'indicateur MIN (alarme inférieure) s'allumera.
5. Utilisez les boutons **HAUT-BAS** pour augmenter/diminuer la limite INFÉRIEURE d'alarme de HR. Utilisez les boutons **GAUCHE-DROITE** pour faire défiler les décades
6. Les limites d'alarme SUPÉRIEURE et INFÉRIEURE ne peuvent pas se chevaucher.
7. Utilisez le bouton **ALARME** pour basculer entre les limites SUPÉRIEURE et INFÉRIEURE d'alarme.
8. Appuyez sur **SET** à tout moment pour mémoriser les changements et retourner à la Vue Standard.
9. Appuyez sur **VIEW** à tout moment pour retourner à la Vue Standard sans mémoriser les changements.

# Modes d’Affichage

## VUE STANDARD

La Vue Standard est l’état de l’écran du RH520A lorsqu’il est allumé. Reportez-vous au schéma de la section description de l’écran de ce manuel pour voir une représentation de la Vue Standard. Pour aller à tout moment à la Vue Standard, appuyez sur le bouton **VIEW**. Notez que l’écran retourne automatiquement à la Vue Standard cinq (5) minutes après avoir appuyé sur le dernier bouton.

## CURSEUR

L’emplacement du CURSEUR est indiqué par un petit diamant situé entre les deux graphiques. Voir schéma. Il y a un diamant pour chaque pixel horizontal sur le graphique (64 positions). La date, l’heure et les mesures sélectionnées par le curseur sont indiquées dans les champs d’affichage numérique de mesure.

- Chaque pression sur le bouton **DROITE** déplace le curseur vers la droite. Lorsque le curseur arrive à la limite droite, le graphique se déplace vers la gauche. Maintenir le bouton enfoncé augmentera la vitesse de défilement. Lorsque le curseur atteint la plus ancienne lecture, il s’arrête.
- Chaque pression sur le bouton **GAUCHE** déplace le curseur vers la droite. Lorsque le curseur arrive à la limite gauche, le graphique se déplace vers la gauche. Maintenir le bouton enfoncé augmentera la vitesse de défilement. Lorsque le curseur atteint la plus récente lecture, il s’arrête.
- Chaque pression sur le bouton **HAUT** fera passer le graphiques aux 64 valeur suivantes, à gauche de celles affichées actuellement (le curseur ne bougera pas).
- Chaque pression sur le bouton **BAS** fera passer le graphiques aux 64 valeur suivantes, à droite de celles affichées actuellement (le curseur ne bougera pas).

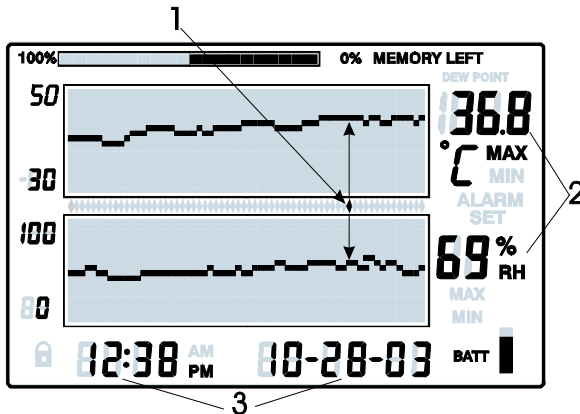

1. Position du Curseur
2. Mesures sur la position actuelle du curseur
3. Heure et Date des lectures sur la position actuelle du curseur

## AFFICHAGES MAX-MIN

1. Appuyez sur le bouton **VIEW** en Vue Standard pour afficher les températures maximales et minimales et les lectures de HR depuis toutes les mesures enregistrées.
2. Lorsque vous voyez les lectures maximales, l'indicateur **MAX** s'allume. Lorsque vous voyez les lectures minimales, l'indicateur **MIN** s'allume.
3. Le curseur se déplacera vers la lecture **MIN** ou **MAX** du graphique. Si celle-ci n'est pas sur le graphique en cours d'affichage le curseur se déplacera vers la position la plus à droite et le graphique passera à d'autres données afin de montrer le point en question.

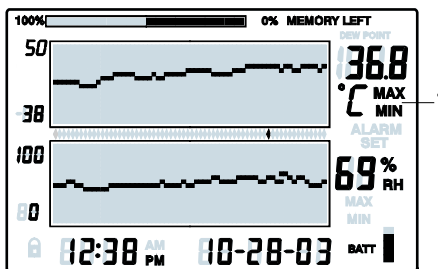

1. L'indicateur **MAX** ou **MIN** est allumé lorsque l'appareil est en mode **MAX** ou **MIN**

4. Utilisez le bouton **VIEW** pour faire défiler les lectures de températures et de RH les plus élevées et les plus basses. Lorsque les indicateurs **MAX** ou **MIN** sont allumés sous les chiffres de lecture de température, l'écran affiche la température **MAX** ou **MIN**. Lorsque les indicateurs **MAX** ou **MIN** sont allumés sous les chiffres de lecture de RH, l'écran affiche l'humidité relative **MAX** ou **MIN**.

## AFFICHAGES D'ALARME

1. Appuyez sur le bouton **ALARM** depuis la Vue Standard pour analyser l'activité d'alarme la plus récente (température ou humidité), le cas échéant. L'icône d'affichage **ALARM** et le pixel graphique supérieur (température) ou inférieur (HR) clignotera.
2. Le curseur se déplacera vers l'emplacement sur le graphique. Si celle-ci n'est pas sur le graphique en cours d'affichage le curseur se déplacera vers la position la plus à droite et le graphique passera à d'autres données afin de montrer le point en question.
3. Appuyez à nouveau sur le bouton **ALARM** pour voir la seconde Alarme la plus récente (s'il n'y a pas d'Alarme, la Vue Standard apparaîtra)
4. Appuyez à nouveau sur le bouton **ALARM** pour voir la troisième Alarme la plus récente (s'il n'y a pas d'Alarme, la Vue Standard apparaîtra)
5. Cette procédure peut se poursuivre jusqu'à ce qu'il n'y ait plus d'alarmes, et si vous appuyez sur le bouton **ALARM**, vous retournerez à la Vue Standard.
6. Sur le schéma d'exemple, le RH520A indique une alarme de température élevée (les indicateurs **MAX** et **ALARM** sont allumés).

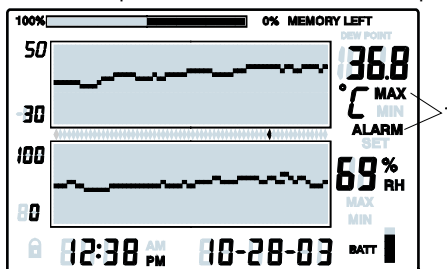

1. Mode Alarme de température **MAX**

## UTILISER L'HORLOGE POUR CLASSER PAR LECTURES ENREGISTRÉES

1. Appuyez sur le bouton **TIME** en mode Vue Standard.
2. Utilisez les boutons des flèches pour sélectionner une heure du jour en particulier.
3. Les lectures de température et d'humidité de l'heure sélectionnée s'affichent.
4. Appuyez sur **VIEW** pour retourner à la Vue Standard.

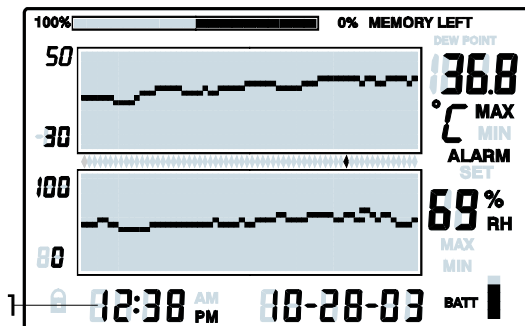

1. Utilisez les boutons des flèches pour faire apparaître l'heure souhaitée. Les lectures enregistrées à l'heure sélectionnée s'afficheront

## AFFICHAGE DU POINT DE ROSÉE

Appuyez sur les boutons **TEMP** et **RH** simultanément pour voir la lecture du Point de Rosée. L'icône du POINT de ROSÉE s'affiche au-dessus de la température. Voir schéma ci-dessous. Appuyez sur **VIEW** pour retourner au mode Vue Standard.

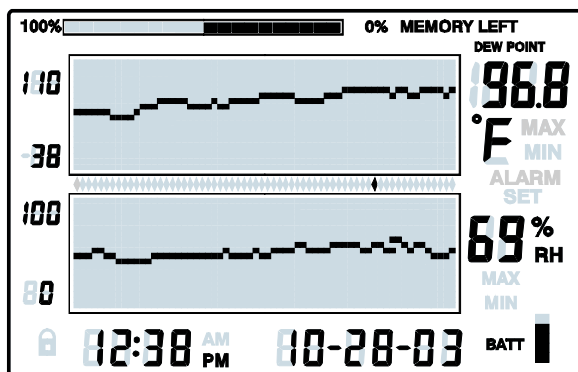

## AFFICHAGE DE LA FRÉQUENCE D'ÉCHANTILLONNAGE

1. Appuyez simultanément sur les boutons **VIEW** et **TIME** depuis la Vue Standard.
2. Les affichages numériques s'éteignent, de telle sorte que l'écran pourra afficher seulement la fréquence d'échantillonnage en minutes (l'icône MIN s'allumera)
3. L'HEURE et le JOUR projetés représentant le moment où la mémoire interne sera pleine (en fonction de la fréquence d'échantillonnage) s'affichent sur les zones d'affichage d'HEURE et DATE.
4. Pour changer la fréquence d'échantillonnage, reportez-vous à la section de programmation de ce manuel.
5. Appuyez sur **VIEW** pour retourner à la Vue Standard.

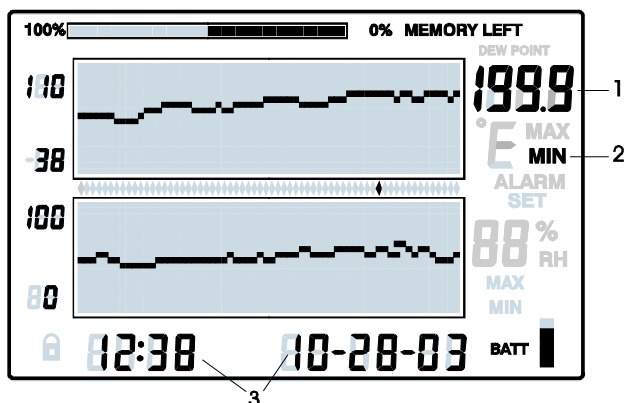

1. Fréquence d'échantillonnage en minutes
2. Indicateur MINUTES
3. Affiche combien de temps mettre l'appareil pour finir d'enregistrer en heure: minutes mois/jours/années. Non pas la date actuelle.

## ***Conditions d'Alarme et Historique de l'Alarme***

---

En mode Vue Standard :

- Si l'icône ALARM clignote : une situation d'Alarme est en train de se produire.
- Si l'icône d'affichage ALARM est allumé en fixe : il y a des Alarmes passées à examiner dans l'historique des Alarmes. Utilisez le bouton ALARM pour examiner l'historique des Alarmes comme indiqué ailleurs dans ce manuel.
- Si une Alarme est actionnée, appuyez sur le bouton ALARM pour l'arrêter.
- Appuyez et maintenez enfoncé pendant 2 secondes le bouton SET pour effacer une alarme à travers le module de relais externe.

En mode Vue Alarme ou Vue Heure :

- Si l'icône d'affichage ALARM clignote : le curseur est actuellement en condition Alarm.
- Si l'icône d'affichage ALARM est allumé en fixe : il y a des Alarmes passées à revoir dans l'historique des Alarmes. Utilisez les curseurs ou le bouton ALARM pour examiner l'historique des Alarmes, comme indiqué ailleurs dans ce manuel.

Notez que l'icône d'affichage Alarm et le module de relais d'alarme extérieur ne peuvent pas être contrôlés séparément, comme indiqué dans les points ci-dessus.

## ***Réglages d'Usine par Défaut***

---

- Mode LCD par défaut : Vue Standard :
- Résolution Verticale du Graphique de Température: -20 à 40oC
- Résolution Verticale du Graphique de HR. 0 à 100%
- Limites des Alarmes de TEMP et HR : 0 (inférieure) et 100 (supérieure)
- Fréquence d'échantillonnage : Une (1) lecture enregistrée par minute

## Remplacement des piles

---

L'indicateur de niveau de piles à 5 segments permet à l'utilisateur de suivre l'état des piles. Lorsque les 5 segments sont sombres, les piles sont pleines. Les segments s'éteignent au fur et à mesure que le niveau des piles baisse. Lorsque l'indicateur des piles présente un seul segment sombre, les piles doivent être remplacées immédiatement.

1. Ouvrez le compartiment des piles situé à l'arrière de l'appareil
2. Retirez les anciennes piles et placez trois (3) piles neuves alcalines 'AAA' en respectant la polarité
3. Refermez bien le compartiment à piles.
4. Le RH520A aura besoin d'une 'réinitialisation de Programmation' pour remettre l'écran à zéro. Appuyez sur le bouton **RESET** situé à l'intérieur du compartiment des piles. "Reset" efface tous les réglages. L'Heure, la Date et l'intervalle de connexion doivent être saisis. Les données de mesure et l'historique de l'alarme, par contre, seront retenus dans la mémoire volatile.



Vous, comme utilisateur final, êtes légalement lié (ordonnance de la batterie) de retourner toutes les batteries utilisées et accumulateurs, il est interdit de les jeter dans la poubelle menagere!

Vous pouvez donner vos batteries utilisées / accumulateurs, gratuitement, aux points de collection de nos branches dans votre commune ou quand les batteries/accumulateurs sont vendus!

### Disposition

Suivez les lois en vigueur en ce qui concerne la disposition de l'appareil à l'issue de son cycle de vie.



## Caractéristiques techniques

---

Écran	Graphique LCD
Gamme de mesure de température	-17 à 50°C (0.0 à 120.0°F) / ±1.0°C (1.8°F) -28 à -17°C (-20.0 à 0°F) / ±3.0°C (5.4°F) 50 à 60°C (120.0 à 140°F) / ±3.0°C (5.4°F)
Gamme de mesure d'humidité	10 à 95%
Température du point de rosée	-28 à 60°C (-20,0 à 140,0°F)
Précision	±3,0% HR et 1,0°C (1,8°F) pour la température
capacité de la mémoire interne	49152 lectures complètes
Intervalle d'échantillonnage	Fréquence d'enregistrement à sélectionner : 0,1(6 secondes) à 199,9 minutes
Mise à l'échelle graphique et 10%	Sélectionnée par l'utilisateur, par augmentations de 5°C, 5°F
Alarme	3.5mm Mono Phone Plug, Maximum: 3.4mA @ 5 Vdc, Minimum Output Voltage: 2.5 Vdc
Indication piles faibles	indicateur 5 segments
Alimentation	Trois (3) piles 'AA et un adaptateur CA (compris) DC 5V 500mA, 3.5mm x 1.35 mm plug 
Durée de vie des piles	en général, 4 semaines, avec des piles alcalines
Température de fonctionnement	MODULE DE CONTROLE et ÉCRAN : 0 à 50°C (32 à 120°F) CAPTEUR : -28 à 60°C (-20 à 140°F)
Humidité de Fonctionnement	MODULE DE CONTROLE et ÉCRAN : 90% HR max. CAPTEUR : 95% HR max.
Dimensions	127 x 196 x 23mm (5,0 x 7,7 x 0,9")
Poids	357g (12,6oz)

## Module Optionnel de Relais d'Alarme

---

Le module de relais peut être utilisé pour alimenter des dispositifs externes d'alerte ou de commutation lorsque les limites d'alarme programmées sont atteintes.

## Logiciel

---

Les instructions du logiciel se trouvent sur le disque du logiciel.

**Copyright © 2013-2017 FLIR Systems, Inc.**

Tous droits réservés, y compris la reproduction partielle ou totale sous quelque forme que ce soit.

[www.extech.com](http://www.extech.com)