

**Extech EX845**  
**Echte RMS 1000 Amp stroomtang met**  
**bluetooth**

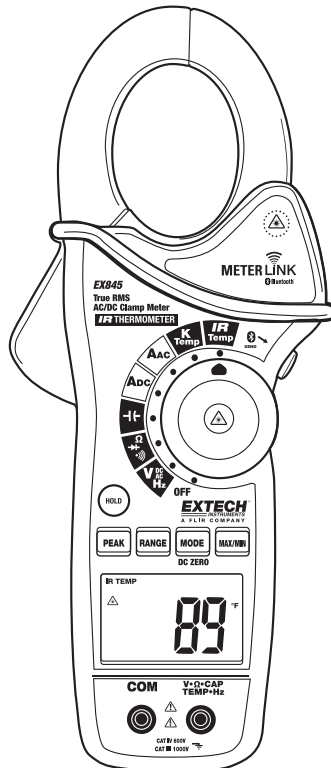

Gepatenteerd



## Inleiding

Gefeliciteerd met uw aankoop van deze Extech EX845 CAT IV Echte RMS 1000A Stroomtang. Deze meter wordt geleverd in de Meterlink kit en bevat een bluetooth-module, ontworpen voor gebruik met de Flir T/B200, T/B300, T/B360, T/B400 of i/b60camera's. De combinatie van een stroomtang en een IR camera wordt gebruikt voor het meten, analyseren en documenteren van elektrisch vermogen. De EX845 meefuncties bevatten AC/DC spanning, AC/DC stroom, weerstand, elektrische capaciteit, frequentie, diodetest, continuïteit, Type K thermokoppel thermometer en contactloze IR temperatuur. Het correct gebruik en onderhoud van deze meter zal jarenlang een betrouwbare service leveren.

## Veiligheid

### Internationale veiligheidssymbolen



Dit symbool, naast een ander symbool of terminal, geeft aan dat de gebruiker de handleiding moet raadplegen voor verdere informatie.



Dit symbool, naast een terminal, geeft aan dat, onder normaal gebruik, gevaarlijke spanning aanwezig kan zijn.



Dubbele isolatie

### VEILIGHEIDSRICHTLIJNEN

- Overschrijd het maximum toelaatbaar invoerbereik niet bij om het even welke functie.
- Dien geen spanning toe aan de meter wanneer de weerstandsfunctie is geselecteerd.
- Stel de functieschakelaar in op UIT wanneer u de meter niet gebruikt.
- Verwijder de batterij indien de meter voor langer dan 60 dagen wordt opgeborgen.

### WAARSCHUWINGEN

- Stel de functieschakelaar in op de geschikte positie voordat u meet.
- Tijdens het meten van Volts stel de meter niet in op de stroom/weerstand-modussen.
- Meet geen stroom op een circuit waar de spanning 600V overschrijdt.
- Voor het wijzigen van bereiken ontkoppel altijd eerst de testkabel van het geteste circuit.

| Functie  | Maximum invoer |
|--|----------------|
| A AC, ADC  | 1000A DC/AC    |
| V DC, V AC   | 1000V DC/AC    |
| Weerstand, elektrische capaciteit, frequentie, diodetest | 250V DC/AC     |
| Type K temperatuur                                       | 60V DC, 24V AC |

## WAARSCHUWINGEN

- Onjuist gebruik van deze meter kan schade, schokken, letsel of de dood veroorzaken. Lees en begrijp deze gebruikershandleiding voordat u de meter gebruikt.
- Verwijder altijd eerst de testkabels voordat u de batterij of de zekeringen vervangt.
- Controleer de toestand van de testkabels en de meter op schade voordat u de meter gebruikt. Repareer of vervang elke vorm van schade voor gebruik.
- Wees uiterst voorzichtig als u metingen uitvoert waarbij de spanningen groter zijn dan 25VAC rms of 35VDC. Dit soort spanningen wordt aanzien als gevaar voor schokken.
- Ontlaad altijd condensatoren en haal de stroom van het geteste apparaat af voordat u diode-, weerstands- of continuïteitstesten uitvoert.
- Spanningcontroles op elektrische rails kunnen moeilijk en misleidend zijn omwille van de onzekerheid van de aansluiting met de ingebouwde elektrische contacten. Andere middelen moeten worden aangewend om zeker te zijn dat de terminals niet actief zijn.
- Als de uitrusting wordt gebruikt op een manier niet bepaald door de fabrikant, is het mogelijk dat de bescherming geleverd door de uitrusting beschadigd wordt.
- Dit apparaat is geen speelgoed en mag zich niet binnen het bereik van kinderen bevinden. Het bevat gevaarlijke voorwerpen en kleine onderdelen die kinderen kunnen inslikken. In het geval een kind iets inslikt, neem onmiddellijk contact op met een arts.
- Laat geen batterijen of verpakkingsmaterialen zonder toezicht achter; ze kunnen een gevaar vormen voor kinderen indien ze deze gebruiken als speelgoed.
- In het geval het toestel voor lange periode niet wordt gebruikt, verwijder de batterijen om lekkage te voorkomen.
- Vervallen of beschadigde batterijen kunnen cauterisatie veroorzaken indien deze in contact komen met de huid. Gebruik daarom altijd geschikte handschoenen.
- Zorg ervoor dat de batterijen niet kortgesloten worden. Gooi geen batterijen in vuur.
- **Kijk niet rechtstreeks in of richt de laserpointer niet naar een oog.** Zichtbare laserstralen van laag vermogen veroorzaken in normale omstandigheden geen gevaar, maar kunnen een potentieel gevaar vormen indien ze gedurende lange perioden rechtstreeks worden bekeken.



# Beschrijving

## Meterbeschrijving

1. Stroomklem
2. Openingsmechanisme van de klem
3. Knop voor kortstondige opslag van gegevens
4. Modus
5. Piek
6. Bereik
7. DCA Zero (alleen EX830)
8. MIN/MAX
9. LCD weergave met achtergrondverlichting
10. Ingangsaansluitingen voor testkabels
11. IR thermometer en laserpointer (achterkant)
12. Bluetooth SEND/Achtergrondverlichting-knop
13. Laserpointerknop
14. Functieschakelaar

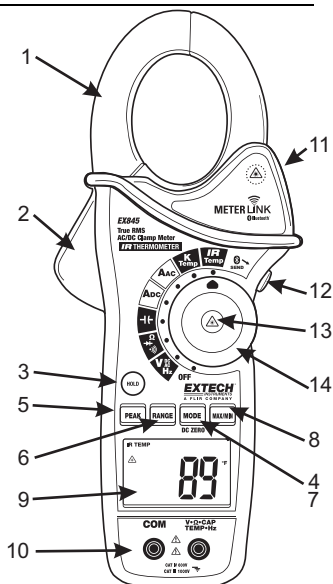

## Beschrijving displaysymbolen

|                              |   |
|------------------------------|---|
| HOLD                         | Kortstondige opslag van gegevens                            |
| Mintekens                    | Display negatieve meting                                    |
| 0 tot 3999                   | Display meetcijfers   |
| ZERO                         | Zero  |
| P                            | Piekwaarde  |
| AUTO                         | Automatisch bereikmodus                                     |
| DC/AC                        | Wisselstroom / gelijkstroom                                 |
| MAX                          | Maximum meting  |
| MIN                          | Minimum meting  |
|                              | Lege Batterij   |
| mV of V                      | Milli-volts of Volts (Spanning)                             |
| $\Omega$                     | Ohms (Weerstand)  |
| A                            | Amperes (Stroom)  |
| F                            | Farad (Elektrische capaciteit)                              |
| Hz                           | Hertz (Frequentie)  |
| $^{\circ}$ F en $^{\circ}$ C | Fahrenheit en Celsius eenheden (Temperatuur)                |
| n, m, $\mu$ , M, k           | Eenheid van meet prefixen: nano, milli, micro, mega en kilo |
| $\bullet\text{))}$           | Continuïteïtestest  |
|                              | Diodetest   |
|                              | Laserpointer  |
|                              | Bluetooth actief symbol                                     |

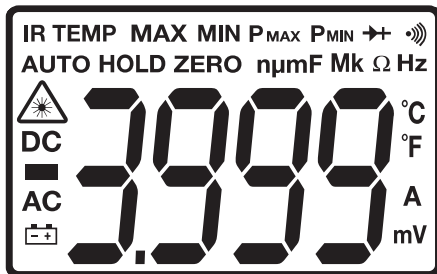

## Werking

**OPMERKINGEN:** Lees en begrijp alle **waarschuwingen** en **voorzorgsmaatregelen** in deze handleiding voordat u deze meter gebruikt. Stel de functieschakelaar in op de **UIT** positie als u de meter niet gebruikt.

### AC stroommetingen

**WAARSCHUWING:** Zorg ervoor dat de testkabels zijn losgekoppeld van de meter voordat u metingen met de stroomklem uitvoert.

1. Stel de functieschakelaar in op het **Aac** of **Aac** bereik.
2. Druk op het mechanisme om de bek te openen. Omring één stroomgeleider volledig. Voor een optimaal resultaat, centreer de stroomgeleider in de bek.
3. De LCD van de klemmeter zal de meting weergeven.

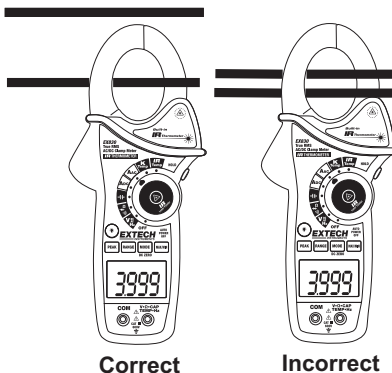

### DCA ZERO

De DC Zero functie verwijdert offset-waarden en verbetert de nauwkeurigheid voor DC stroommetingen. Kies ADC om een zero uit te voeren. Zorg ervoor dat er geen stroomgeleider in de bek aanwezig is:

1. Druk op de **DC ZERO** knop om het display op nul te zetten. "ZERO" zal op het display verschijnen. De offset-waarde is nu opgeslagen en verwijderd uit alle metingen.
2. Druk op de **DC ZERO** knop om de opgeslagen waarde weer te geven. "ZERO" zal knipperen en de opgeslagen waarde wordt weergegeven.
1. Om deze modus te verlaten, druk op de **ZERO** knop en houd deze ingedrukt totdat "ZERO" van het display verdwijnt.

### AC/DC spanningsmetingen

1. Voeg de zware testkabel in de negatieve **COM** terminal en de rode testkabel in de positieve **V** terminal.
2. Stel de functieschakelaar in op de **Vac** of **Vdc** positie.
3. Druk op de **MODE** knop om AC of DC spanning te selecteren (Alleen de EX830).
4. Sluit de testkabels in parallel aan het geteste circuit.
5. Lees de spanningsmeting af op het LCD display.



## Weerstandsmetingen

Opmerking: Verwijder het vermogen voordat u weerstandsmetingen uitvoert.

1. Voeg de zware testkabel in de negatieve **COM** terminal en de rode testkabel in de positieve  $\Omega$  terminal.
2. Stel de functieschakelaar in op de  $\Omega$  positie.
3. Plaats de testsondetips op het geteste circuit of component.
4. Lees de weerstand af op het LCD display.



## Elektrische capaciteitsmetingen

**WAARSCHUWING:** Om elektrische schokken te voorkomen, ontlad de geteste condensator voordat u metingen uitvoert. Verwijder en ontlad de condensator als “**dISC**” op het display verschijnt.

1. Stel de functieschakelaar in op de  $\overline{C}$  capaciteitspositie.
2. Voeg de banaanstekker van de zwarte testkabel in de negatieve **COM** aansluiting en de banaanstekker van de rode testkabel in de positieve **CAP** aansluiting.
3. Druk op MODE om eventuele elektrische capaciteit te wissen.
4. Plaats de testsondetips op het geteste circuit.
5. Lees de elektrische capaciteitswaarde af op het display.
6. Het display zal het correcte decimaal teken en waarde aangeven.

Opmerking: Bij zeer grote waarden van capaciteitsmetingen kan het enkele minuten duren alvorens de finale meting zich stabiliseert.



## Frequentiemetingen

1. Stel de functieschakelaar in op de V Hz positie.
2. Druk en houd de MODE knop ingedrukt om de frequentiefunctie (Hz) te selecteren. "k Hz" zal op het display verschijnen.
3. Voeg de banaanstekker van de zwarte testkabel in de negatieve COM aansluiting en de banaanstekker van de rode testkabel in de positieve Hz aansluiting.
4. Plaats de testsondetips op het geteste circuit.
5. Lees de frequentiewaarde af op het display.
6. Het display zal het correcte decimaal teken en waarde aangeven.
7. Druk en houd de MODE knop nogmaals ingedrukt om terug te keren naar de spanningmodus.



## Type K temperatuurmetingen

1. Stel de functieschakelaar in op de **K Temp** positie.
2. Voeg de temperatuursonde in de negatieve **COM** en de positieve **TEMP** aansluiting, houd hierbij rekening met de polariteit.
3. Plaats de temperatuursondetip tegen het geteste apparaat. Houd de sonde tegen het geteste gedeelte totdat de meting stabiliseert.
4. Lees de temperatuur af op het display. Het display zal het correcte decimaal teken en waarde aangeven.

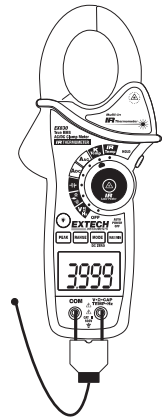

**WAARSCHUWING:** Om elektrische schokken te vermijden, zorg ervoor dat de thermokoppelsonde is losgekoppeld voordat u de meter instelt op een andere meetfunctie.

**Opmerking:** De meter geeft "OL" weer en piept bij een open ingang of een temperatuur buiten bereik.

**Opmerking:** Zie de "Temperatuureenheden" alinea hoe °F of °C te selecteren

**Opmerking:** Het temperatuurbereik van de meegeleverde thermokoppelsonde is 20 tot 250°C (-4 tot 482°F).

## Continuïteitsmetingen

1. Voeg de zware testkabel in de negatieve **COM** terminal en de rode testkabel in de positieve **Ω** terminal.
2. Stel de functieschakelaar in op de **•••** positie.
3. Druk op de **MODE** knop om continuïteit (**•••**) te selecteren. De displaysymbolen worden gewijzigd wanneer u op de **MODE** knop drukt.
4. Plaats de testsondetips op het geteste circuit of component.
5. Als de weerstand < 40Ω is, zult u een geluid horen.

## Diodetest

1. Voeg de banaanstekker van de zwarte testkabel in de negatieve **COM** aansluiting en de banaanstekker van de rode testkabel in de positieve **→** aansluiting.
2. Stel de functieschakelaar in op de **→** positie. Druk op de **MODE** knop om indien nodig de diodefunctie te selecteren (het diodesymbool wordt in de diodetestmodus op het display weergegeven).
3. Plaats de testsondetips tegen de geteste diode of halfgeleiderovergang. Bekijk de meting op de meter.
4. Draai de polariteit van de testkabels om door de rode en zwarte kabels om te draaien. Bekijk deze meting.
5. De diode of overgang kunnen als volgt worden geëvalueerd:
  - Als één meting een waarde (over het algemeen 0,400V tot 0,900V) weergeeft en de andere meting geeft **OL** weer dan is de diode goed.
  - Als beide metingen **OL** weergegeven is het apparaat open.
  - Als beide metingen zeer klein of '0' zijn is het toestel kortgesloten.

## Contactloze infraroodtemperatuurmetingen

1. Stel de functieschakelaar in op de **IR Temp** positie.
2. Richt de infraroodsensor (achterzijde van de meter) naar het te meten oppervlak.
3. Druk op de  knop op het midden van de functieschakelaar om de laserpointer in te schakelen en bepaal het te meten oppervlaktepunt.
4. Het te meten oppervlaktegebied moet groter zijn dan de puntgrootte zoals bepaald door de spot-ratio afstand specificatie.
5. Lees de temperatuur af op het display.

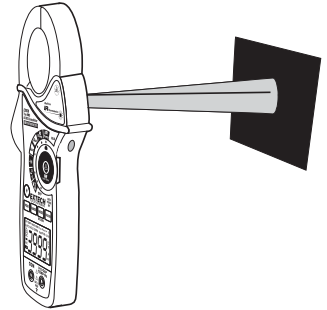

**Opmerking:** Zie de “Temperatuureenheden” alinea hoe °F of °C te selecteren.

**WAARSCHUWING: Kijk niet rechtstreeks in of richt de laserpointer niet naar een oog.** Zichtbare laserstralen van laag vermogen veroorzaken in normale omstandigheden geen gevaar, maar kunnen een potentieel gevaar vormen indien ze gedurende lange perioden rechtstreeks worden bekeken.



### IR punt-naar-afstand diagram

De spot-ratio afstand van 8:1 bepaalt de grootte van het gemeten oppervlaktegebied met betrekking tot de afstand van de meter ten opzichte van het oppervlak

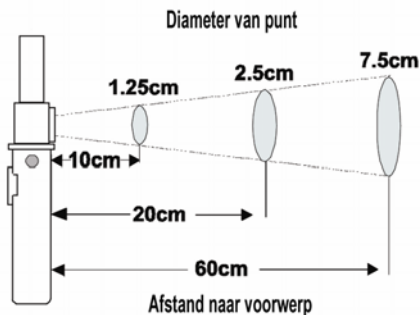

### Opmerkingen omtrent de IR Meting

1. Het te testen voorwerp moet groter zijn dan de puntgrootte (doel) berekend door het gezichtsvelddiagram.
2. Als het oppervlak van het te testen voorwerp bedekt is met ijs, olie, roet, enz. reinig deze dan eerst voordat u metingen uitvoert.
3. Indien het oppervlak van een voorwerp fel weerspiegeld is, breng kleefband of matte zwarte verf aan het oppervlak voordat u meet.
4. Het is mogelijk dat de meter geen nauwkeurige metingen uitvoert door doorzichtige oppervlakken zoals glas.
5. Stoom, stof, rook, enz. kunnen het meten belemmeren.
6. Om een hotspot te vinden, richt de meter buiten het interesseveld en scan daarna overdwars (in een op- en neerwaartse beweging) totdat de hotspot is gevonden.



## Kortstondige opslag van gegevens

Om het LCD display vast te zetten, druk op de **HOLD** knop. Terwijl de opslag van gegevens actief is, verschijnt het **HOLD** symbool op de LCD. Druk nogmaals op de **HOLD** knop om terug te keren naar de normale werking.

## Piek vasthouden

De piekvasthoudfunctie registreert de piek van de AC of DC spanning of stroom. De meter kan zowel negatieve als positieve pieken, met een tijdspanne van 1 milliseconde, registreren.

1. Stel de functieschakelaar in op de A of V positie.
2. Druk op de **MODE** knop om AC of DC te selecteren.
3. Wacht totdat het display is gestabiliseerd.
4. Druk en houd de **PEAK** knop ingedrukt totdat "**CAL**" op het display verschijnt. Deze procedure zal het geselecteerde bereik op nul zetten.
5. Druk op de **PEAK** knop en **Pmax** wordt op het display weergegeven.
6. Het display wordt geüpdatet telkens een hogere positieve piek wordt gemeten.
7. Druk nogmaals op de **PEAK** knop en **Pmin** wordt op het display weergegeven. Het display wordt geüpdatet en geeft de laagste negatieve piek weer.
8. Om terug te keren naar de normale werking, druk en houd de **PEAK** knop ingedrukt totdat de **Pmin** of **Pmax** indicator is uitgeschakeld.

**Opmerking:** Als de positie van de functieschakelaar is gewijzigd na een ijking moet de piekvasthoudijking worden herhaald voor deze nieuw gekozen functie.

## MAX/MIN

1. Druk op de **MAX-MIN** knop de MAX/MIN registratiemodus te activeren. Het displaysymbool "**MAX**" zal verschijnen. De meter zal de maximum meting weergeven en vasthouden. Deze waarde wordt telkens geüpdatet wanneer een nieuwe "max" wordt geregistreerd.
2. Druk op de **MAX/MIN** knop. Het displaysymbool "**MIN**" zal verschijnen. De meter zal de minimum meting weergeven en vasthouden. Deze waarde wordt telkens geüpdatet wanneer een nieuwe "min" wordt geregistreerd.
3. Druk op de **MAX/MIN** knop en een knipperend "**MAX MIN**" zal verschijnen. De meter zal de actuele meting weergeven maar zal ook verder doen met het updaten en opslaan van de max en min metingen.
4. Om de MIN/MAX modus te verlaten, druk en houd de **MAX/MIN** knop gedurende 2 seconden ingedrukt.

## Temperatuureenheden (°F / °C)

De keuzeschakelaar van de temperatuureenheid bevindt zich in het batterijcompartiment. Om de eenheid te wijzigen, verwijder het batterijdeksel, haal de batterij uit en stel de schakelaar in op de gewenste eenheid.

## LCD achtergrondverlichtingsknop

De LCD is uitgerust met achtergrondverlichting voor helderder zicht, vooral in halfduistere ruimten. Druk op de achtergrondverlichtingsknop om de achtergrondverlichting in te schakelen. Druk nogmaals op deze knop om de achtergrondverlichting uit te schakelen.

## Automatische uitschakeling

Om de levensduur van de batterij te verlengen wordt de meter automatisch uitgeschakeld na ongeveer 10 seconden. Om de meter opnieuw in te schakelen, draai de functieschakelaar eerst naar de OFF positie en dan naar de gewenste functiepositie.



## Bluetooth-communicatie

De meter bevat een Bluetooth-module, ontworpen om te communiceren met de FLIR T/B200, T/B300, T/B360, T/B400 of i/b60 camera's. De combinatie van een stroomtang en een IR camera wordt gebruikt voor de analyse en documentatie van temperatuur- en stroommetingen op enkelvoudige en driefasen- stroomdistributiepanelen.

### Instelling

1. Schakel de EX845 bluetooth in door de Bluetooth SEND/Achtergrondverlichting-knop aan de zijkant gedurende twee seconden ingedrukt te houden. Het bluetooth-symbool verschijnt bij de tweede beep in het display.
2. Koppel de meter aan de camera volgens het hoofdstuk "Koppelen van Bluetooth-apparatuur" in de handleiding van de camera.
3. Eenmaal gekoppeld worden de gegevens van de EX845 continu op het display van de camera weergegeven en geüpdatet.

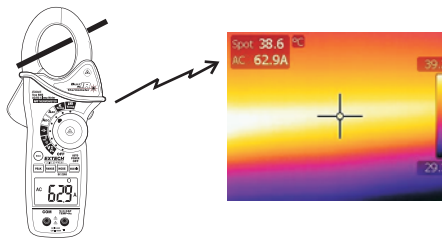

### Opmerkingen:

1. Verschillende meters kunnen aan één camera worden gekoppeld om meerdere takken in driefasen-systemen te observeren.
2. Als een gekoppeld Bluetooth-apparaat van een cameralist wordt verwijderd, stel de camera dan opnieuw in.
3. Tijdens de initialisatie kan het tot 15 seconden duren alvorens de communicatie tot stand is gebracht en de resultaten worden weergegeven.
4. De gegevensoverdracht-functie werkt in IR, Beeld-in-beeld en Fusie-modus. Het werkt niet in de Digitale cameramodus.
5. Als de gegevens niet langer op het display verschijnen, controleer of het Bluetooth-symbool op het display van de meter actief is.

### Het beeld bewerken

Een enkele of een serie van aflezingen kan op een enkel beeld worden toegepast door deze op te slaan en de beeldbewerkingsmodus te openen.

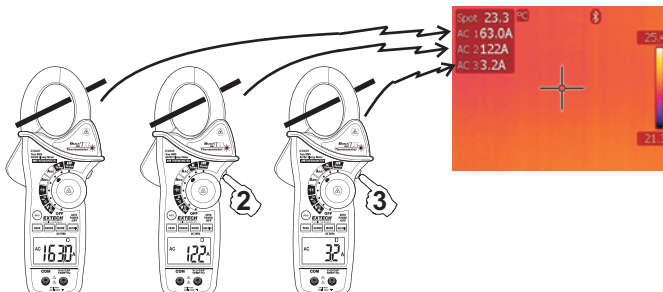

## **T/B200, 300, 360, 400 Beeldbewerking**

1. De camera previewmodus openen (enkele druk op de beeldopslagknop).
2. In de previewmodus worden de actuele gegevens niet langer gestreamd naar het beeld maar worden ze in een previewvenster weergegeven.
3. De gegevens in het venster kunnen op het beeld worden toegepast door de EX845 Bluetooth SEND/Achtergrondverlichting-knop of de ADD-knop in het previewvenster van de camera in te drukken.
4. De gegevens die op deze manier op het beeld worden toegepast worden opgesomd.

## **i/B60 Beeldbewerking**

1. Druk op de trigger om het beeld op te slaan.
2. Roep het beeld opnieuw op met behulp van de oproep archief-knop (pijl in een venster).
3. De actuele gegevens worden niet langer gestreamd naar het beeld maar ze worden in een previewvenster weergegeven.
4. De gegevens in het venster kunnen op het beeld worden toegepast door de EX845 Bluetooth/Achtergrondverlichting-knop of de trigger van de camera in te drukken.
5. De gegevens die op deze manier op het beeld worden toegepast worden opgesomd.

## **Opeenvolgende metingen (T/B360, T/B400 camera's)**

Een reeks van metingen kunnen op het cameradisplay weergegeven worden door de camera in Previewmodus te openen. In de Previewmodus worden de real-time gegevens niet langer naar de camera gestreamd, maar telkens de EX845 Bluetooth/Achtergrondverlichting wordt ingedrukt, wordt de stroommeting naar de camera gestuurd en wordt deze op de camera weergegeven.

## **FCC Deel 15**

Dit apparaat werd getest en voldoet aan de limieten voor een Klasse B digitaal toestel, overeenkomstig deel 15 van de FCC Richtlijnen. Deze limieten zijn bedoeld om te zorgen voor een redelijke bescherming tegen nadelige storingen in een residentiële installatie. Dit apparaat genereert, gebruikt en kan radiofrequentie-energie uitstralen. Als dit apparaat niet geïnstalleerd en gebruikt wordt volgens de instructies, kan deze nadelige storingen aan radiocommunicaties veroorzaken. Alhoewel, er is geen garantie dat de storing zich niet in een bepaalde installatie zal voordoen. Als dit apparaat nadelige storingen veroorzaakt aan een radio- of televisie-ontvangst, wat bepaald kan worden door het apparaat in en uit te schakelen, wordt de gebruiker aangemoedigd om de storing op te lossen door het uitvoeren van een of meerdere van volgende maatregelen:

- Herorienteer of verplaats de antenne voor ontvangst.
- Vergroot de afstand tussen het apparaat en de ontvanger.
- Sluit het apparaat aan op een stopcontact van een circuit verschillend aan deze waarop de ontvanger is aangesloten.
- Raadpleeg de fabrikant of een ervaren radio TV-technicus voor bijstand.

**Waarschuwing:** Wijzigingen of aanpassingen aan dit apparaat zonder uitdrukkelijke goedkeuring van de partij, die verantwoordelijk is voor de naleving, kan het recht van de gebruiker om het apparaat te bedienen teniet doen.

## Onderhoud

---

**WAARSCHUWING:** Om elektrische schokken te voorkomen, ontkoppel de meter van gelijk welk circuit, verwijder de testkabel van de ingangsterminals en zet de meter UIT voordat u de behuizing opent. Gebruik de meter niet met een open behuizing.

### Reiniging en Opslag

Veeg de behuizing regelmatig schoon met een vochtige doek en een mild schoonmaakmiddel, gebruik geen schuurmiddelen of oplosmiddelen. Verwijder de batterij en berg de meter op indien deze voor langer dan 60 dagen niet wordt gebruikt.

### Vervanging van de Batterij

1. Verwijder de kruiskopschroef die het batterijdeksel aan de achterzijde afsluit.
2. Open het batterijcompartiment
3. Vervang de 9V batterij
4. Sluit het batterijcompartiment



U, als de eindgebruiker, bent wettelijk verbonden (**Batterij-voorschrift**) om alle gebruikte batterijen en accumulators in te leveren; **deze weggooien met het huishoudelijk afval is verboden!**

U kunt uw gebruikte batterijen / accumulators inleveren bij de inzamelpunten van uw gemeente of overal waar batterijen / accumulators worden verkocht!

**Verwijdering:** Volg de geldige wettelijke aanwijzingen wat betreft de verwijdering van het toestel aan het einde van zijn levensduur.

## Technische beschrijving

| Functie                       | Bereik & Resolutie   | Nauwkeurigheid (% van meting + cijfers) |
|-------------------------------|--|---|
| <b>AC stroom</b><br>50/60 Hz  | 400,0 AAC  | $\pm (2,5\% + 8c)$                      |
|                               | 1000 AAC   | $\pm (2,8\% + 5c)$                      |
| <b>DC stroom</b>              | 400,0 ADC  | $\pm (2,5\% + 5c)$                      |
|                               | 1000 ADC   | $\pm (2,8\% + 5c)$                      |
| <b>AC spanning</b><br>50/60Hz | 400,0 mVAC   | $\pm (1,0\% + 10c)$                     |
|                               | 4,000 VAC  | $\pm (1,5\% + 5c)$                      |
|                               | 40,00 VAC  |   |
|                               | 400,0 VAC  |   |
| 1000 VAC                      | $\pm (2,0\% + 5c)$   |   |
| <b>DC spanning</b>            | 400,0 mVDC   | $\pm (0,8\% + 2c)$                      |
|                               | 4,000 VDC  | $\pm (1,5\% + 2c)$                      |
|                               | 40,00 VDC  |   |
|                               | 400,0 VDC  |   |
| 1000 VDC                      | $\pm (2,0\% + 2c)$   |   |
| <b>Weerstand</b>              | 400,0 $\Omega$   | $\pm (1,0\% + 4c)$                      |
|                               | 4,000k $\Omega$  | $\pm (1,5\% + 2c)$                      |
|                               | 40,000k $\Omega$   |   |
|                               | 400,0k $\Omega$  |   |
|                               | 4,000M $\Omega$  | $\pm (2,5\% + 3c)$                      |
|                               | 40,00M $\Omega$  | $\pm (3,5\% + 5c)$                      |
| <b>Elektrische capaciteit</b> | 4,000nF  | $\pm (5,0\% + 30c)$                     |
|                               | 40,00nF  | $\pm (5,0\% + 20c)$                     |
|                               | 400,0nF  | $\pm (3,0\% + 5c)$                      |
|                               | 4,000 $\mu$ F  |   |
|                               | 40,00 $\mu$ F  |   |
|                               | 400,0 $\mu$ F  | $\pm (4,0\% + 10c)$                     |
|                               | 4,000mF  | $\pm (10\% + 10c)$                      |
|                               | 40,00mF  | onbepaald                               |
| <b>Frequentie</b>             | 4.000kHz   | $\pm (1,5\% + 2c)$                      |
|                               | Gevoeligheid: 100V (<50Hz); 50V (50 to 400Hz); 5V (401Hz tot 4000Hz) |   |

| Functie              | Bereik & resolutie | Nauwkeurigheid (% van meting + cijfers) |
|----------------------|--------------------|---|
| Temperatuur (type-K) | -4 tot 1400°F      | ± (3%meting + 9°F)                      |
|                      | -20 tot 760°C      | ± (3% meting + 5°C)                     |
| Temp (IR)            | -58 tot -4°F       | ± 9 °F                                  |
|                      | -4 tot 518°F       | ±2.0% meting of<br>± 4°F welke ook > is |
|                      | -50 tot -20°C      | ±5°C                                    |
|                      | -20 tot 270°C      | ±2,0% meting of<br>± 2°C welke ook > is |

|                                 |   |
|---------------------------------|---|
| <b>Bekopening klem</b>          | Circa 43mm (1,7")   |
| <b>Display</b>                  | 3-3/4 cijfers (4000 tellingen) achtergrondverlichting LCD   |
| <b>Continuïteitscontrole</b>    | Drempel 40Ω; Teststroom < 0.5mA   |
| <b>Diodetest</b>                | Teststroom van 0,3mA typisch;<br>Open circuit spanning < 3VDC typisch   |
| <b>Legge batterij-indicator</b> | Batterijsymbool wordt weergegeven   |
| <b>Buiten bereikindicatie</b>   | 'OL' display  |
| <b>Meetsnelheid</b>             | 2 metingen per seconde, nominaal  |
| <b>Bluetooth-bereik</b>         | Circa 10 meter (32 feet)  |
| <b>PEAK</b>                     | Registreert pieken >1ms   |
| <b>Thermokoppelsensor</b>       | Type K thermokoppel nodig   |
| <b>IR spectrale reactie</b>     | 6 tot 16µm  |
| <b>IR stralingsvermogen</b>     | 0,95 vast   |
| <b>IR afstandsratio</b>         | 8:1   |
| <b>Ingangsimpedantie</b>        | 10MΩ (VDC en VAC)   |
| <b>AC bandbreedte</b>           | 50 tot 400Hz (AAC en VAC)   |
| <b>AC respons</b>               | Echte rms (AAC en VAC)  |
| <b>Amplitudefactor</b>          | 3,0 in 40A en 400A bereiken, 1,4 in 1000A bereik (50/60Hz en 5% tot 100% van bereik)  |
| <b>Bedrijfstemperatuur</b>      | 5°C tot 40°C (5°F tot 104°F)  |
| <b>Opslagtemperatuur</b>        | -20°C tot 60°C (-4°F tot 140°F )  |
| <b>Bedrijfsvochtigheid</b>      | Max 80% aan 31°C (87°F) en vermindert lineair tot 50% aan 40°C (104°F)  |
| <b>Opslagvochtigheid</b>        | <80%  |
| <b>Bedrijfshoogte</b>           | maximum 2000meters (7000ft.)  |
| <b>Batterij</b>                 | Een (1) 9V Batterij (NEDA 1604)   |
| <b>Auto. uitschakeling</b>      | Na circa. 10 minuten  |
| <b>Afmetingen &amp; Gewicht</b> | 270x110x50mm (10,6x4,3x2"); 386g (13,6 oz.)   |
| <b>Veiligheid</b>               | Voor binnenshuis en conform de verplichtingen voor dubbele isolatie tot IEC1010-1 (2001); EN61010-1 (2001) Overspanningscategorie III 600V en categorie II 1000V, Vervuilingsgraad 2. |
| <b>Patentnummer</b>             | V.S. Patent 7163336   |

### Kopierecht © 2013 FLIR Systems, Inc.

Alle rechten voorbehouden met inbegrip van de volledige of gedeeltelijke reproductie in gelijk welke vorm.

ISO-9001 Certified

[www.extech.com](http://www.extech.com)