

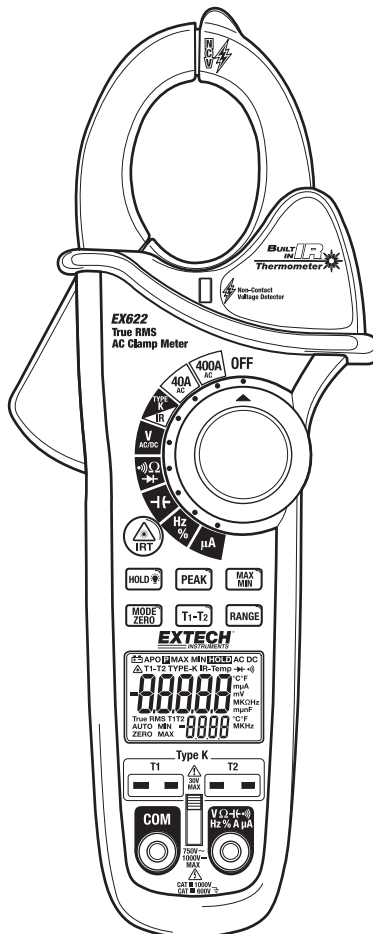

# Pinza amperimétrica para 400 amperios y CA RMS real con Termómetro IR

Modelo EX622



## Introducción

---

Agradecemos su compra de esta pinza amperimétrica de la serie EX622 RMS real de Extech. Este medidor mide corriente CA, voltaje CA/CD, resistencia, capacitancia, frecuencia, prueba de diodo, ciclo de trabajo y continuidad. Las características especiales incluyen doble entrada de temperatura por termopar, temperatura IR sin contacto y detector de voltaje sin contacto. La caja doble molde está diseñada para uso en servicio pesado. Este medidor se embarca probado y calibrado y con uso apropiado le proveerá muchos años de servicio confiable.

## Seguridad

---

### Señales internacionales de seguridad



Esta señal adyacente a otra señal o terminal, indica que el usuario debe referirse al manual para mayor información.



Esta señal, adyacente a una terminal, indica que, bajo uso normal, pueden existir voltajes peligrosos



Doble aislante



Esta señal de **ADVERTENCIA** indica que existe una condición potencialmente peligrosa, que si no se evita, podría resultar en la muerte o lesiones graves.



Esta señal de **PRECAUCIÓN** indica que existe una condición potencialmente peligrosa, que si no se evita, podría resultar en daños al producto.

### POR CATEGORÍAS DE SOBREVOLTAJE DE INSTALACIÓN IEC

#### *CATEGORÍA I DE SOBRE VOLTAJE*

Equipo de CATEGORÍA I DE SOBRE VOLTAJE es equipo para conectar a circuitos en los que se han tomado medidas para limitar los sobre voltajes transitorios a niveles bajos.

Nota – Los ejemplos incluyen circuitos eléctricos protegidos.

#### *CATEGORÍA II DE SOBRE VOLTAJE*

El equipo de CATEGORÍA II DE SOBRE VOLTAJE es equipo que consume energía suministrada desde una instalación fija.

Nota – Los ejemplos incluyen equipos eléctricos del hogar, oficina y laboratorio.

#### *CATEGORÍA III DE SOBRE VOLTAJE*

El equipo de CATEGORÍA III DE SOBRE VOLTAJE es el equipo en instalaciones fijas.

Nota – Los ejemplos incluyen interruptores en instalaciones fijas y algunos equipos de uso industrial con conexiones permanentes a instalaciones fijas.

#### *CATEGORÍA IV DE SOBRE VOLTAJE*

El equipo de CATEGORÍA IV DE SOBRE VOLTAJE es para uso en el origen de la instalación.

Nota – Los ejemplos incluyen medidores de electricidad y el equipo primario de protección de sobre voltaje

## NOTAS DE SEGURIDAD

- No exceda la escala máxima de alimentación permitida para cualquier función.
- No aplique voltaje al medidor cuando esté seleccionada la función de resistencia.
- Cuando el medidor no esté en uso fije el selector de función en OFF.
- Quite la batería del medidor si no lo va a usar durante períodos mayores a 60 días.

## ADVERTENCIAS

- Fije el selector de función en la posición adecuada antes de tomar alguna medida.
- Cuando mida voltios no cambie al modo de corriente o resistencia.
- No mida corriente en un circuito cuyo voltaje exceda 600V.
- Cuando cambie de escala desconecte siempre los cables de prueba del circuito a prueba.

## PRECAUCIONES

- El uso inapropiado de este medidor puede causar daños, choque, lesiones o la muerte. Lea y comprenda este manual del usuario antes de operar este medidor.
- Siempre retire los cables de prueba antes de reemplazar al batería o los fusibles.
- Inspeccione la condición de los cables de prueba y el medidor mismo por daños antes de su operación. Repare o reemplace cualquier daño antes de usar.
- Tenga gran cuidado al tomar medidas si los voltajes son mayores a 25 VCA rms o 35 VCD. Estos voltajes son considerados un peligro de choque.
- Siempre descargue los condensadores y corte la energía del dispositivo bajo prueba antes de realizar pruebas de continuidad, resistencia o diodo.
- Las pruebas de voltaje en contactos eléctricos de pared pueden ser difíciles y erróneos dada la incertidumbre de la conexión con los contactos eléctricos. Deberá usar otros medios para asegurar que las terminales no están "calientes".
- Si el equipo es usado en una manera no especificada por el fabricante, la protección suministrada por el equipo puede ser afectada.
- Este dispositivo no es un juguete y no debe llegar a manos de los niños. Contiene objetos peligrosos así como partes pequeñas que los niños podrían tragar. En caso de que algún niño trague cualquier parte, por favor llame al médico inmediatamente
- No deje las baterías y material de empaque sin atención; ya que pueden ser peligrosos para los niños si los usan como juguetes
- En caso de que no use el dispositivo durante largo tiempo, retire las baterías para prevenir derrames
- Las baterías vencidas o dañadas pueden causar quemaduras al contacto con la piel. Por lo tanto, use siempre guantes apropiados para tales casos
- Revise que las baterías no estén en corto. No deseche las baterías en el fuego.
- **No mire directamente o apunte el puntero láser hacia los ojos.** Normalmente, los rayos láser de baja potencia visibles no presentan un peligro, sin embargo, pueden ser peligrosos si se ven directamente durante largo tiempo

Función	Entrada máxima
A CA,	400A CD/CA
V CD, V CA	600V CD/CA
Resistencia, Capacitancia, Frecuencia, Prueba de diodo	250V CD/CA
$\mu$ A	4000 $\mu$ A
Temperatura tipo K	30V CD, 24 V CA

# Descripción

## Descripción del medidor

1. Pinza amperimétrica
2. Gatillo para abrir la pinza
3. Botón para termómetro IR y láser
4. Botón RETENCIÓN/RETROILUMINACIÓN
5. Botón CERO / MODO
6. Pantalla LCD con retroiluminación
7. Enchufes de entrada tipo K
8. Enchufes de entrada del multímetro
9. Sensor termómetro IR y puntero láser (atrás)
10. Selector de función
11. Botón PICO (*peak*)
12. Botón MAX/MIN
13. Botón ESCALA
14. Botón indicador de Tempopar
15. Compartimiento de la batería (atrás)
16. Detector de voltaje sin contacto
17. Indicador LED VSC
18. Obturador de conexión

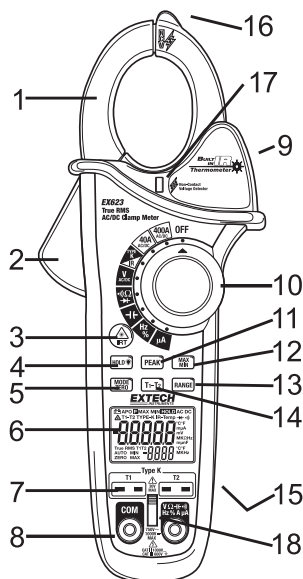

## Descripción de iconos en pantalla

HOLD	Retención de datos
APO	Apagado automático
AUTO	Escala automática
	Retención de picos
CD	Corriente directa
CA	Corriente alterna
MAX	Lectura máxima
MIN	Lectura mínima
	Batería débil
CERO	ACD o CAP cero
mV o V	Milivoltios o Voltios (Voltaje)
$\Omega$	Ohmios (Resistencia)
A	Amperes (Corriente)
F	Faradios (Capacitancia)
Hz	Hercio (frecuencia)
%	Ciclo de trabajo
$^{\circ}$ F y $^{\circ}$ C	Unidades Fahrenheit y Celsius (Temperatura)
T1, T2, T1-T2	Termopar 1, termopar 2, diferencia entre termopares
n, m, $\mu$ , M, k	Prefijos de unidad de medida: nano, mili, micro, mega, y kilo
	Prueba de continuidad
	Prueba de diodo
	Puntero láser

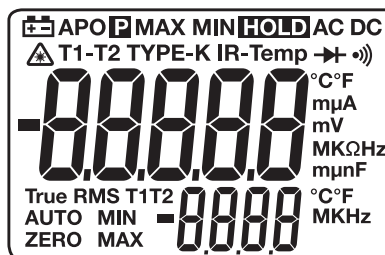

# Operación

**NOTAS:** Antes de usar este medidor, lea y comprenda todas las declaraciones de **advertencia** y **precaución** de este manual de operación. SIEMPRE gire el conmutador de función a la posición de apagado (OFF) cuando el medidor no esté en uso.

## Obturator de conexión

El obturator de conexión evita la conexión simultánea en los enchufes de entrada para termopar y MMD. Esta es una función de seguridad que previene una condición potencialmente peligrosa durante las medidas de alto voltaje. Deslice el obturator hacia arriba para medidas de prueba o hacia abajo para medidas de temperatura con termopar.

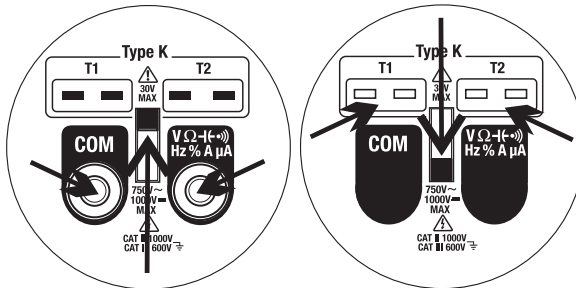

## Detector de voltaje sin contacto

**ADVERTENCIA:** Riesgo de electrocución. Antes de usar, pruebe siempre el detector de voltaje en un circuito vivo para verificar el funcionamiento correcto.

1. Gire el selector de función a cualquier posición de medida.
2. Coloque la punta del detector en el conductor que desea probar.
3. Si hay voltaje CA, se encenderá la luz roja del detector VSC y permanecerá estable.

**NOTA:** A menudo los conductores de los cordones eléctricos están torcidos. Para obtener mejores resultados, mueva la punta a lo largo del cordón para asegurar que coloca la punta muy próximo al conductor vivo.

**NOTA:** El detector está diseñado con alta sensibilidad. Algunas fuentes de electricidad estática u otras fuentes de energía pueden disparar el sensor en cualquier momento. Es normal en operación.

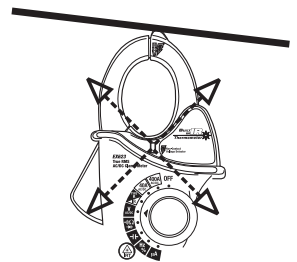

## Medición de corriente CD

**ADVERTENCIA:** Desconecte los cables de prueba antes de tomar medidas con la pinza.

1. Gire el selector de función a la posición **400A CA**
2. Presione el gatillo para abrir la quijada. Encierre completamente un solo conductor.
3. Lea el valor de corriente en la pantalla.
4. Si el valor es menor a 40A, gire el selector de función a la posición **40 A CA** para mejorar la resolución.

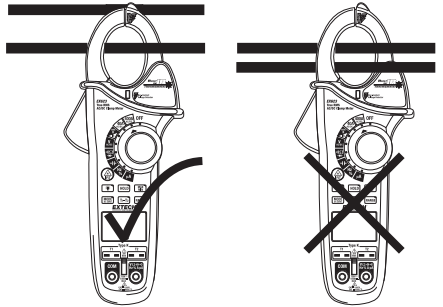

## Medición de voltaje CA/CD

**PRECAUCIÓN:** No mida voltajes si algún motor en el circuito está encendiendo y apagando. Pueden ocurrir grandes oleadas de voltaje que dañarían al medidor.

1. Deslice el obturador de conexión a posición arriba.
2. Gire el selector de función a la posición **V**.
3. Presione el botón **MODE** para seleccionar voltaje CA o CD.
4. Inserte el conector banana del cable negro de prueba en el enchufe negativo COM. Inserte el conector banana del cable rojo de prueba en el enchufe positivo **V**.
5. Toque la punta de la sonda negra de prueba del lado negativo del circuito. Toque la punta de la sonda roja de prueba del lado positivo del circuito.
6. Lea el valor de voltaje en la pantalla.

### Frecuencia

Quando ACA está seleccionado, puede verse la frecuencia medida en la pantalla inferior.

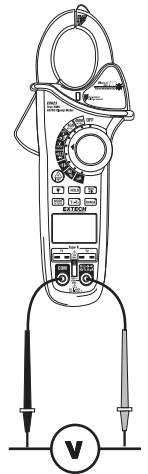

## Medidas de resistencia

Nota: Corte la tensión del dispositivo a prueba antes de tomar medidas de resistencia

1. Deslice el obturador de conexión a posición arriba.
2. Fije el selector de función en la posición  $\Omega$ .
3. Inserte el conector banana del cable negro de prueba en el enchufe negativo COM.  
Inserte el conector banana del cable rojo de prueba en el enchufe positivo V.
4. Toque la punta de la sonda negra de prueba a un lado del dispositivo.  
Toque la punta de la sonda roja de prueba al otro lado del dispositivo.
5. Lea el valor de resistencia en la pantalla.

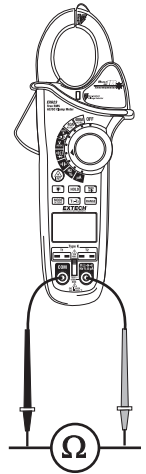

## Prueba de continuidad

1. Conecte como se indicó para medidas de resistencia.
2. Presione el botón **MODE** para seleccionar continuidad (•)).
3. Toque las puntas de las sondas a través del circuito o componente bajo prueba.
4. Si la resistencia es  $< 50\Omega$ , sonará un tono.

## Prueba de diodo

1. Conecte como se indicó para medidas de resistencia
2. Presione el botón **MODE** para seleccionar prueba de diodo  $\rightarrow+$ .
3. Toque las puntas de las sondas al diodo o empalme semiconductor bajo prueba. Note la lectura del medidor.
4. Invierta la polaridad de los cables de prueba, alternando la posición de los cables rojo y negro. Note la lectura.
5. El diodo o unión pueden ser evaluados de la siguiente forma.
  - Si una lectura indica un valor (típicamente entre 0.400V a 01.800V) y la otra lectura indica **OL**, el diodo es bueno.
  - Si ambas lecturas indican **OL**, el dispositivo está abierto.
  - Si ambas lecturas son muy pequeñas o indican "0", el dispositivo tiene corto.

## Medidas de capacitancia

**ADVERTENCIA:** Para evitar choque eléctrico, descargue el condensador antes de medir.

1. Deslice el obturador de conexión a posición arriba.
2. Gire el selector de función a la posición de capacitancia  $\text{F}$ .
3. Inserte el conector banana del cable negro de prueba en el enchufe negativo COM.  
Inserte el conector banana del cable rojo de prueba en el  $\text{F}$  enchufe positivo.
4. Toque la punta de la sonda negra de prueba a un lado del dispositivo.  
Toque la punta de la sonda roja de prueba al otro lado del dispositivo.
5. Lea el valor de capacitancia en la pantalla.

**Nota:** El tiempo necesario para que la lectura final se estabilice puede ser de varios segundos al tomar valores muy grandes de medidas de apacitancia.

**Nota:** La función Cero elimina la capacitancia parásita de los cables de prueba para mejorar la precisión de las medidas de capacitancia de valor bajo. Para calibrar a cero, presione y sostenga el botón **MODE DC ZERO** durante dos pitidos. La pantalla indicará cero. Guarda el valor compensado y lo elimina de todas las medidas.

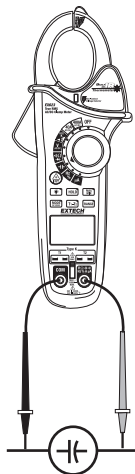

## Medidas de frecuencia y ciclo de trabajo

1. Deslice el obturador de conexión a posición arriba.
2. Gire el selector de función a la posición Hz %.
3. Inserte el conector banana del cable negro de prueba en el enchufe negativo COM.  
Inserte el conector banana del cable rojo de prueba en el enchufe positivo Hz.
4. Toque la punta de la sonda negra de prueba a un lado del dispositivo.  
Toque la punta de la sonda roja de prueba al otro lado del dispositivo.
5. Lea el valor de Frecuencia arriba en la pantalla grande.  
Lea el Ciclo de trabajo abajo en la pantalla pequeña.
6. Presione el botón **MODE** para mostrar el ciclo de trabajo en la pantalla grande.

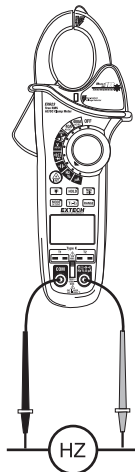



## μMedidas de corriente A CD/CA

1. Deslice el obturador de conexión a posición arriba.
2. Gire el selector de función a la posición  $\mu\text{A}$ .
3. Presione el botón **MODE** para seleccionar CA o CD.
4. Inserte el conector banana del cable negro de prueba en el enchufe negativo COM.  
Inserte el conector banana del cable rojo de prueba en el enchufe positivo  $\mu\text{A}$ .
5. Corte la tensión al circuito a prueba y abra el circuito.
6. Inserte el medidor en serie con el circuito;  
Toque la punta de la sonda negra de prueba del lado negativo del circuito abierto.  
Toque la punta de la sonda roja de prueba del lado positivo del circuito abierto.
7. Aplique tensión al circuito.
8. Lea el valor de corriente en la pantalla.

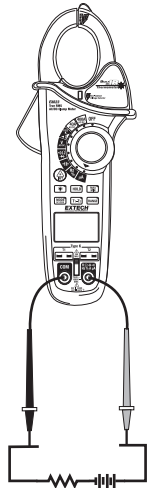

## Medición de temperatura tipo K

1. Deslice el obturador de conexión a la posición abajo.
2. Gire el selector de función a la posición de **temperatura TIPO K**.
3. Presione el botón **MODE** para seleccionar °F o °C.
4. Inserte la(s) sonda(s) termométrica(s) en los enchufes tipo K, T1 y/o T2.
5. Coloque la(s) punta(s) de la(s) sonda(s) termométrica(s) donde sea necesario.
6. Lea la temperatura en la pantalla.
7. Presione el botón **T1-T2** para pasar por las combinaciones de la pantalla:

Pantalla superior	Pantalla inferior
a. T1	T2
b. T2	T1
c. T1-T2	T1
d. T1- T2	T2

**Nota:** En caso de una entrada abierta o sobre carga de temperatura, el medidor indicará " - - - -".

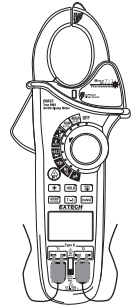

## Medición infrarroja de temperatura sin contacto

1. Gire el selector de función a la posición IR.
2. Presione el botón MODE para seleccionar °F ó °C.
3. Apunte el sensor infrarrojo (atrás del medidor) hacia la superficie que va a medir.
4. Presione el botón IRT  para encender el puntero láser y termómetro IR. El puntero láser identifica el punto de superficie que va a medir.
5. El área de la superficie que va a medir debe ser mayor al tamaño del punto como se determina en la especificación de distancia al objetivo.
6. Lea la temperatura arriba en la pantalla grande. La temperatura indicada se mantiene en pantalla durante aproximadamente 10 segundos después de soltar el botón IRT.
7. Lea la temperatura MÁX abajo en la pantalla. Presione una vez el botón MAX/MIN para alternar la pantalla inferior entre los valores medidos máximo y mínimo.

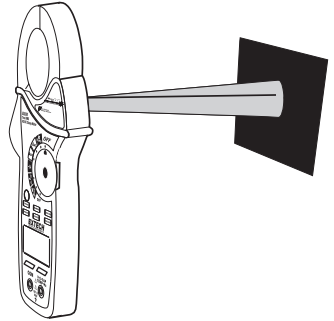

**ADVERTENCIA: No mire directamente o apunte el puntero láser hacia los ojos.** Los rayos láser visibles de baja potencia normalmente no presentan un peligro, sin embargo, pueden ser peligrosos si se ven directamente durante largos periodos de tiempo.



### Diagrama IR de punto por distancia

La razón de 8:1 del punto por distancia determina el tamaño del área de superficie a medir respecto a la distancia entre el medidor y la superficie.

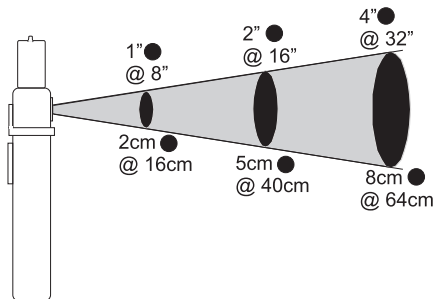

### Notas sobre las medidas IR

1. El objeto bajo prueba deberá ser mayor que el punto (objetivo) calculado mediante el diagrama de Campo de visión.
2. Si la superficie del objeto bajo prueba está cubierta con hielo, aceite, mugre, etc., limpie antes de tomar medidas.
3. Si la superficie de un objeto es altamente reflectante, aplique a la superficie cinta de enmascarar o pintura negro mate antes de medir.
4. El medidor no puede medir con precisión a través de superficies transparentes como el vidrio.
5. El vapor, polvo, humo, etc. pueden oscurecer las medidas.
6. Para encontrar un punto caliente, apunte el medidor fuera del área de interés, luego explore (con movimientos arriba y abajo) hasta localizar el punto caliente.

## Retención de datos

Para congelar la lectura en la LCD, presione el botón (**HOLD**). Mientras que esté activa la función de retención de datos, en la LCD aparece el icono **HOLD**. Presione **HOLD** de nuevo para regresar a operación normal.

## MAX/MIN

1. Presione la tecla **MAX/MIN** para activar el modo de registro MAX/MIN. En pantalla se muestra el icono '**MAX**'. El medidor inicia el registro y muestra el valor máximo medido.
2. Presione el botón **MAX/MIN** y aparecerá "**MIN**". El medidor indicará el valor mínimo medido durante la sesión de registro.
3. Presione el **botón MAX/MIN y aparecerá "MIN**". El medidor indica la lectura actual y continúa actualizando y guardando las lecturas máximas y mínimas.
4. Para salir del modo MAX/MIN, presione y sostenga el botón **MAX/MIN** durante 2 segundos.

## Retención de picos

Cuando ha seleccionado ACA o VCA, presione el botón **PEAK** para activar el circuito de captura de picos. El medidor captura e indica los picos máximo y mínimo de la forma de onda.

## ESCALA

En la función de voltaje, resistencia, capacitancia, frecuencia o uA el medidor selecciona automáticamente la mejor escala para la medición en curso. Para situaciones de medida que requieren selección manual de la escala, lleve a cabo lo siguiente:

1. Presione el botón **RANGE** (escala). El icono "**AUTO**" en pantalla se apagará.
2. Presione la tecla **RANGE** y pasar por las escalas disponibles. Observe el punto decimal y las unidades indicadas hasta que ubique la escala preferida.
3. Para salir del modo escala manual y regresar a escala automática, presione y sostenga la tecla **RANGE** durante 2 segundos.

## Retroiluminación LCD

La LCD está equipada con retroiluminación para facilitar la lectura, especialmente en áreas con poca iluminación. Presione y sostenga el botón **HOLA (retención)** /  durante 2 segundos para encender la retroiluminación. La retroiluminación se apagará automáticamente después de 30 segundos.

## Apagado automático con desactivación

Con el fin de conservar la carga de la batería, el medidor se apagará automáticamente después de aproximadamente 30 minutos. Para encender de nuevo el medidor, gire el selector de función a la posición OFF: y enseguida a la función deseada.

Para desactivar el apagado automático:

1. Desde la posición apagado, sostenga el botón MODE y gire el selector de FUNCIÓN a medición.
2. *APO*  aparecerá en la pantalla
3. Suelte el botón MODE
4. Apagado automático (APO) desactivado y será restaurado al regresar el selector de función a la posición de apagado.

## Indicación de batería débil

Cuando el  Icono aparece en la pantalla, deberá reemplazar la batería. Consulte el procedimiento reemplazo de la batería en la sección de mantenimiento.

## Mantenimiento

---

**ADVERTENCIA:** Para evitar choque eléctrico, desconecte el medidor de cualquier circuito, retire los cables de prueba de las terminales de entrada y apague el medidor antes de abrir la caja. No opere el medidor con la caja abierta.

### Limpieza y almacenamiento

Periódicamente limpie la caja con un paño húmedo y detergente suave; no use abrasivos o solventes. Si el medidor no será usado durante periodos mayores a 60 días, retire la batería y almacénelos por separado.

### Reemplazo de la batería

1. Quite el tornillo cabeza Phillips que asegura la tapa de la batería
2. Abra el compartimiento de la batería
3. Reemplace la batería de 9V
4. Cierre la tapa del compartimiento de la batería

No tire las pilas usadas o pilas recargables en la basura doméstica.

Como consumidores, los usuarios están obligados por ley a llevar las pilas usadas a los sitios adecuados de recogida, la tienda minorista donde las baterías se compraron, o dondequiera que las baterías se venden.

Eliminación: No se deshaga de este instrumento en la basura doméstica. El usuario está obligado a tomar al final de su vida útil dispositivos a un punto de recogida designado para el desecho de equipos eléctricos y electrónicos.



Otros Recordatorios seguridad de la batería

- Nunca tire las pilas al fuego. Las baterías pueden explotar o tener fugas.
- Nunca mezcle tipos de pilas. Instale siempre las pilas nuevas del mismo tipo

### Reemplazo del fusible

1. Quite la batería
2. Quite los tornillos (2) cabeza Phillips que aseguran la tapa posterior.
3. Reemplace el fusible con uno de igual capacidad. (200mA, 660V [SIBA 70-180-40])
4. Reemplace la tapa posterior y la batería.

## Especificaciones

Función	Escala	Resolución	Precisión (% de lectura + dígitos)
<b>Corriente CA</b> 50/60 Hz RMS real	400.0 ACA	0.1A	±(1.5% + 5 dígitos)
	40.00 ACA	0.01A	
<b>Corriente µA CA/CD</b>	400.00µA	0.01µA	CD: ±(1.0% + 2 dígitos)
	4000.0µA	0.1µA	CA: ±(1.5% + 2 dígitos)
<b>Voltaje CA</b> 50/60 Hz RMS real	400.0 mVAC	0.1mV	±(1.0% + 20 dígitos)
	4.000 VCA	0.001V	±(2.0% + 5 dígitos)
	40.00 VCA	0.01V	
	400.0 VCA	0.1V	
	600 VCA	1V	
<b>Voltaje CD</b>	400.00 mVCD	0.01mV	±(0.1% + 6 dígitos)
	4.0000 VCD	0.0001V	
	40.000 VCD	0.001V	
	400.00 VCD	0.01V	
	600.0 VCD	0.1V	±(1.0% + 2 dígitos)
<b>Resistencia</b>	400.00Ω	0.01Ω	±(0.8% + 20 dígitos)
	4.0000kΩ	0.0001kΩ	±(0.8% + 4 dígitos)
	40.000kΩ	0.001kΩ	
	400.00kΩ	0.01kΩ	
	4.0000MΩ	0.0001MΩ	
	40.000MΩ	0.001MΩ	±(2.5% + 10 dígitos)
<b>Capacitancia</b>	400.00nF	0.01nF	±(5.0% + 40 dígitos)
	4000.0nF	0.1nF	±(3.0% + 10 dígitos)
	400.00µF	0.01µF	±(3.5% + 10 dígitos)
	4000.0µF	0.1µF	±(5.0% + 10 dígitos)
	40.000mF	0.001mF	
<b>Frecuencia (pinza)</b>	400.00Hz	0.01Hz	±(1.0% + 3 dígitos)
	Sensibilidad: 5Arms mínimo		

Función	Escala	Resolución	Precisión (% de lectura + dígitos)
<b>Frecuencia</b> (cables de prueba)	40.000Hz	0.001Hz	±(0.3% + 3 dígitos)
	400.00Hz	0.01Hz	±(0.3% + 2 dígitos)
	4000.0Hz	0.1Hz	
	40.000kHz	0.001kHz	
	400.00kHz	0.01kHz	
	4000.0kHz	0.1kHz	
	40.000MHz	0.001MHz	
	100.00MHz	0.01MHz	No especificada
	Sensibilidad: 5 a 5kHz; 0.8Vrms min., 5kHz a 150kHz; 5Vrms min		
<b>Ciclo de trabajo</b>	0.5% a 99.0%	0.1%	±(1.2% + 2 dígitos)
	Amplitud de pulso: 100µs a 100ms, Frecuencia: 5Hz a 150kHz		
<b>Temperatura Tipo K</b>	-58 a -4°F -50 a -19 °C	0.1° <1000° 1° >1000°	± 7°C/13°F
	-4 a 31 °F -20 a -1 °C		±(1.0% + 1°C/2°F)
	32°F 0°C		±1°C/2°F
	33 a 211 °F 1 a 100°C		±(1.0% + 1°C/2°F)
	212 a 718 °F 101 a 399°C		±(1.5% + 2°C/3°F)
	719 a 1832 °F 400 a 1000°C		±(2.5% + 4°C/7°F)
	Especificación no incluye precisión del detector		
<b>Temperatura IR</b>	-58 a -4°F -50 a -20 °C	0.1°	±9°F/5°C
	-4 a 31 °F -20 a -1 °C		±2% de lectura o ±4°F/2°C la que sea mayor
	32°F 0°C		±2°F/1°C
	33 a 518 °F 1 a 270°C		±2% de lectura o ±3°F/2°C la que sea mayor

## Especificaciones generales

<b>Apertura de la quijada</b>	32mm (1.25") aprox.
<b>Pantalla</b>	LCD doble retroiluminada 40,000/4,000 cuentas
<b>Voltaje sin contacto</b>	100 a 600VAC
<b>Prueba de continuidad</b>	Umbral de 50Ω; Corriente de prueba < 0.5mA
<b>Prueba de Diodo</b>	Corriente de prueba de 0.3mA típica; Voltaje de circuito abierto[ 2.8 VCD típica
<b>Indicación de batería débil</b>	Se muestra el icono de la batería
<b>Indicación de sobre escala</b>	Indica "OL"
<b>Tasa de medición</b>	Dos (2) lecturas por segundo, nominal
<b>Detector de picos</b>	>1ms
<b>Sensor Termopar</b>	Requiere termopar tipo K
<b>Fusible</b>	200mA/660V, cerámica
<b>Respuesta al espectro IR</b>	6 a 16μm
<b>Emisividad IR</b>	0.95 fija
<b>Relación de distancia IR</b>	8:1
<b>Puntero láser</b>	Láser clase 2 potencia < 1mW; Longitud de onda de 630 a 670nm
<b>Impedancia de entrada</b>	10MΩ (VCD y VCA)
<b>Amplitud de banda CA</b>	50 a 400Hz (AAC y VCA)
<b>Respuesta CA</b>	Valores eficaces verdaderos (ACA y VCA)
<b>Factor de cresta</b>	3.0 en las escalas de 40A y 400A, 1.4 en la escala de 1000A (50/60Hz y 5% a 100% de la escala)
<b>Temp. de operación</b>	5°C a 40°C (41°F a 104°F)
<b>Temperatura de almacenamiento</b>	-20°C a 60°C (-4°F a 140°F)
<b>Humedad de operación</b>	Máx. 80% hasta 31°C (87°F) con disminución lineal hasta 50% a 40°C (104°F)
<b>Humedad de almacenamiento</b>	<80%
<b>Altitud de operación</b>	2000 metros (7000ft) máxima.
<b>Batería</b>	Una (1) batería de 9V (NEDA 1604)
<b>Apagado automático</b>	Después de aprox. 30 minutos, con deshabilitar
<b>Dimensiones y Peso</b>	241x96x44.5mm (9.5x3.8x1.75"); 386g (13.6 oz.)
<b>Seguridad</b>	Para uso en interiores y en conformidad con los requisitos de doble aislante IEC1010-1 (2001); EN61010-1 (2001) Categoría III de sobre voltaje 600V and Categoría II, 1000V, grado de contaminación 2.
<b>Aprobaciones</b>	CE
<b>Aviso de patente</b>	Patente E.E. U.U. 7163336

**Copyright © 2013-2015 FLIR Systems, Inc.**

Reservados todos los derechos, incluyendo el derecho de reproducción total o parcial en cualquier medio.  
ISO-9001 Certified

**www.extech.com**