

双功能水分仪

插针/无插针水分测量

型号 M055

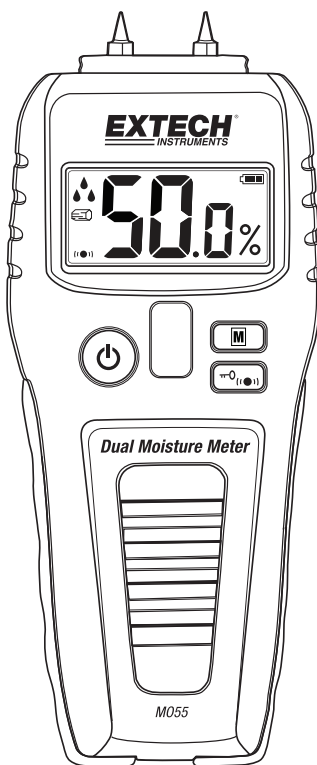

简介

感谢您选购 Extech M055 型针式/无针式双功能水分仪。这款结构紧凑的 M055 型水分仪可以对木材和建筑材料中的水分含量进行快速参考测量（百分比 %）。M055 型水分仪可以采用无插针模式（后方传感器）或插针模式。M055 型水分仪操作简单，可通过测量数字、提示音和“含水量下降”图标来显示水分含量。

M055 型水分仪是建筑物修复项目，以及对地板上面和地毯下面进行水分探测的理想之选。M055 型水分仪特别适用于分析墙壁背面和天花板里面因漏水所导致的滞后效应。

该仪表在交付前均经过完整测试及校准，只要妥善使用，您便可常年享受其可靠服务。请访问我们的网站（www.extech.com）以获得最新版用户指南、产品更新、产品注册以及客户支持。

特点

- 显示木材和建筑材料（墙板、石膏灰胶纸夹板、纸板、石膏、混凝土和灰浆）中的水分含量
- 无插针（无创伤）或插针测量模式
- 无插针模式具备自动零点校准功能
- 水分含量越高提示音的频率越快（8 种音调）
- “含水量下降”图标可显示低、中、高三档水分含量
- 操作简单，结构紧凑
- 显示锁定功能可冻结显示的读数
- 在 2 分钟内无任何操作，仪表电源将自动切断以节省电池电量
- 随附外置插针（4）、保护盖和 9V 电池

说明

仪表说明

1. 保护盖和插针模式自检电路
2. 测量插针
3. LCD 显示屏
4. 电源按钮
5. 插针/无插针模式 (M) 和材料选择
6. 显示锁定/蜂鸣器按钮
7. 内部传感器 (后部)
8. 电池仓 (后部)

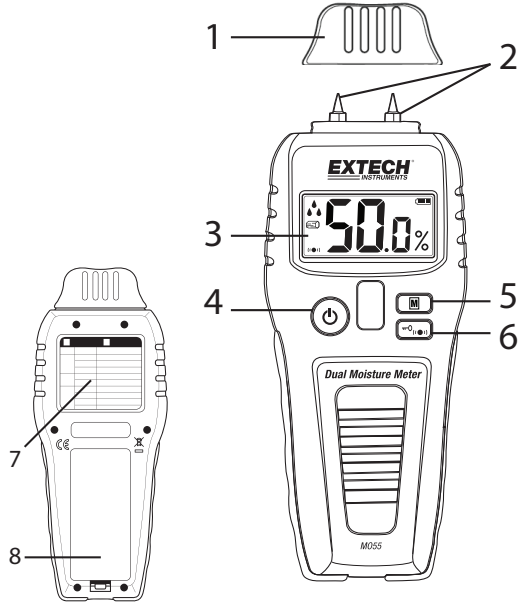

显示屏说明

1. 含水量下降图标 (1 滴水珠表示水分含量低, 2 滴水珠表示水分含量中等, 3 滴水珠表示水分含量高)
2. 木材模式
3. 建筑材料模式
4. 蜂鸣器激活图标
5. 水分读数数字
6. 水分单位百分比 (相对值)
7. 显示锁定模式
8. 电池状态图标

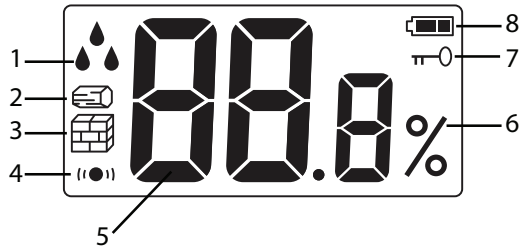

按钮说明







按钮	按钮名称	说明
	电源开关	按下并按住可开启或关闭仪表
M	模式 (材料选择)	为插针或无插针模式选择材料 (木材、建筑材料)
	显示锁定/蜂鸣器控制	短时按下可锁定屏幕的读数 按下并按住可开启/关闭蜂鸣器

操作



小心：电极测量插针是非常锋利的。操作此仪表时应小心谨慎。无需使用仪表时，应用保护盖盖好插针。

操作步骤

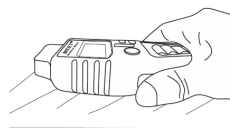

1. 使用插针模式时，应小心取下保护盖/检测盖以露出电极插针。
2. 按下并按住  按钮开启仪表。接通电源时，仪表会发出提示音并打开显示屏。如果仪表没有开启，请检查后部电池仓内的电池。
3. 短时按下模式 (M) 按钮可逐一显示以下四种材料模式：木材 - 插针模式 、建筑材料 - 插针模式 、木材 - 无插针模式 (图标闪烁)  和建筑材料 - 无插针模式 (图标闪烁) 。
4. 使用插针模式时，将电极插针推入待测材料中。
5. 使用无插针模式时，通电后，在露天环境中握紧仪表（应避免后部传感器触及手部和任何物体），然后选择材料（第 3 步）；此时，仪表进行零点校准。将传感器紧靠在待测表面以获取读数。
6. 观察所显示的百分比读数 (%)，查看所显示的水珠图标  并仔细聆听提示音。



1 滴水珠表示低水分含量读数；2 滴水珠表示中水分含量读数；3 滴水珠表示高水分含量读数；参考仪表背面的图表。仔细聆听提示音（提示音越快表示读数较大，越慢表示读数较小）。一共有八 (8) 种音调。

7. 按下并按住电源按钮可关闭仪表。



测量说明

		插针模式		无插针模式	
		木材 (%)	建筑材料 (%)	木材 (%)	建筑材料 (%)
全量程 >		5.0~50.0	1.5~33.0	0.0~99.9	0.0~99.9
	低	5.0~11.9	1.5~16.9	0.0~16.9	0.0~16.9
	中	12.0~15.9	17.0~17.9	17.0~29.9	17.0~29.9
	高	16.0~50.0	20.0~33.0	30.0~99.9	30.0~99.9



自动关机 (APO)

在两分钟内无任何操作，仪表电源将自动切断以节省电池电量。

显示锁定

按下显示锁定按钮  以冻结显示的读数。当显示锁定功能被激活时，显示屏将会显示  图标。再次按下  按钮，可返回正常操作模式。

蜂鸣器开/关

蜂鸣器默认开启。要关闭蜂鸣器，按下并按住显示锁定/蜂鸣器按钮  直至图标消失。当蜂鸣器激活时，声音显示图标  将会显示。

插针模式自检

开启仪表，将其设置为木材或建筑材料插针模式，然后将电极插针通过保护盖/检测盖顶部的孔接触触点。预期结果：**木材** 17.0 至 19.0%；**建筑材料** 15.5 至 17.5%

如果仪表读数超过上述范围，请更换仪表电池并重试。如果仪表读数仍然超过以上范围，请应将其返修。

无插针模式对比测量

将仪表压到干燥的表面后，开启仪表。按下模式 (M) 按钮进入首选设置，木材或建筑材料图标将闪烁。此时，仪表将显示读数 0% (相对值/补偿读数)。现在将仪表移动至其他位置并测量是否有更高的水分含量。

维护

更换电池

当电池状态图标  显示为空或闪烁时，应更换电池。

1. 推动电池仓盖门可卸下后部电池仓盖。
2. 更换 9V 电池，同时注意极性正确。
3. 重新装紧电池仓盖门。
4. 根据现行法律条例妥善弃置电池。



切勿将废旧电池或可充电电池作为生活垃圾弃置。

作为消费者，用户须依法将废旧电池带至相应的收集站、购买电池的零售商店或任何电池销售点。

弃置：切勿将此仪表作为生活垃圾弃置。用户有义务将过期设备送至专门处理电子和电器设备的指定收集点。

保养和清洁

- 当仪表不用时，应始终盖好保护盖。
- 将仪表存放在稳定、无尘的环境中；避免日光直射。
- 如果打算长期存放仪表，或显示屏显示的电池电量图标为空（或闪烁），应取出仪表电池。
- 用湿布小心地清洁仪表外壳，切勿使用溶剂或研磨剂。
- 用湿布小心地清洁插针上的残留物；让其充分干燥。

规格

显示屏	带多功能图标的 LCD 液晶显示屏
测量类型	相对水分含量 (%)
测量原理	电阻抗性 (针式) 内置电容传感器 (无针式)
测量深度	无插针模式: < 25mm (1 in.)
自动校准	在露天环境中使用无插针模式
测量指示	数字、水珠图标 (1、2 或 3 滴水珠) 以及表示水分读数由低至高的 8 种强度的提示音
测量范围	插针模式: 5.0~50.0% (木材), 1.4~33.0% (建筑材料); 无插针模式: 0.0~99.9% (木材和建筑材料)
分辨率	0.1%
精确度 (插针模式)	在 22 °C 至 25 °C (72 °F 至 77 °F) 的环境条件下为 ± (3% + 5 位数)
电极插针长度	0.3" (8mm)
电极插针类型	不锈钢集成, 可替换
自动关闭	约两 (2) 分钟后
电源	一 (1) 节 9V 电池 (后部电池仓)
电流消耗	< 40mA
低电量指示	电池状态图标  显示为空或闪烁
工作条件	5~45°C (41~113°F); 最大 80%RH
存放条件	0~50°C (32~122°F); 最大 85%RH
尺寸	170 x 65 x 30mm (6.7 x 2.6 x 1.2")
重量	约 120g (4.2oz), 不含电池

版权所有 © 2016 FLIR Systems, Inc.

保留所有权利, 包括以任何形式复制全部或部分内容的权利

www.extech.com