

### Pinzas amperimétricas CA RMS real 800<sup>a</sup> Modelo EX720

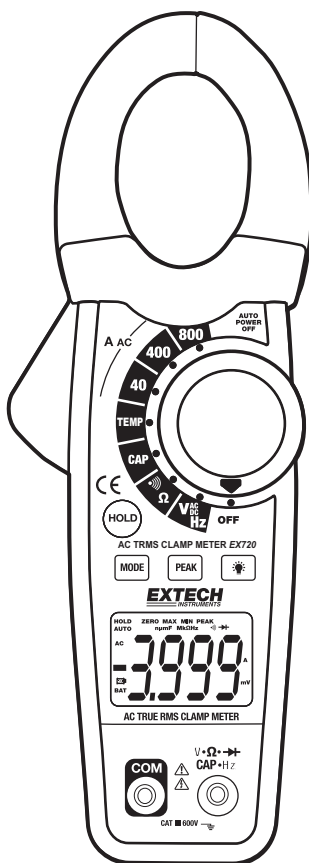

# Introducción

---

Felicitaciones por su compra de la Pinza amperimétrica corriente CA 720 de Extech.

## Seguridad

---

### Señales internacionales de seguridad



Esta señal adyacente a otra señal o terminal, indica que el usuario debe referirse al manual para mayor información.



Esta señal, adyacente a una terminal, indica que, bajo uso normal, pueden existir voltajes peligrosos



Doble aislante

### NOTAS DE SEGURIDAD

- No exceda la escala máxima de alimentación permitida para cualquier función.
- No aplique voltaje al medidor cuando esté seleccionada la función de resistencia.
- Cuando el medidor no esté en uso fije el selector de función en OFF.
- Quite la batería del medidor si no lo va a usar durante períodos mayores a 60 días.

### ADVERTENCIAS

- Fije el selector de función en la posición apropiada antes de tomar alguna medida.
- Cuando mida voltios no cambie al modo de corriente o resistencia.
- No mida corriente en un circuito cuyo voltaje exceda 600V.
- Cuando cambie escalas siempre desconecte los cables de prueba del circuito bajo prueba.

### Nota UL

*La marca UL no indica que este producto ha sido evaluado en cuanto a precisión*



Función	Entrada máxima
A CA,	800A CA
V CD, V CA	600V CD/CA
Resistencia, capacitancia, frecuencia, prueba de diodo	250V CD/CA
Temperatura	60V CD, 24V CA

## PRECAUCIONES

- El uso inapropiado de este medidor puede causar daños, choque, lesiones o la muerte. Lea y comprenda este manual de usuario antes de operar el medidor.
- Desconecte siempre los cables de prueba antes de reemplazar la batería o fusibles.
- Revise que los cables de prueba y el medidor no tengan daños antes de operar el medidor.
- Extreme sus precauciones al tomar medidas si los voltajes son mayores a 25 VCA rms o 35 VCD. Estos voltajes son considerados un peligro de choque.
- **¡Advertencia!** Este es un equipo clase A. Este equipo puede causar interferencias en habitaciones; en cuyo caso puede ser requerido que el operario tome medidas adecuadas.
- Descargue siempre los capacitores y corte la corriente del dispositivo a prueba antes de realizar pruebas de diodo, resistencia o continuidad.
- La revisión de toma corrientes eléctricos puede ser difícil y engañosa debido a la incertidumbre de conexión con los contactos eléctricos empotrados. Deberá usar otros medios para asegurar que las terminales no estén "vivas".
- Si el equipo se usa en una manera no especificada por el fabricante, la protección ofrecida por el equipo puede ser afectada.
- Este dispositivo no es un juguete y no debe llegar a manos de niños. Contiene objetos peligrosos y piezas pequeñas que los niños pueden tragar. En caso de que un niño trague alguna, por favor llame inmediatamente a un médico.
- No deje las baterías y material de empaque sin atención; pueden ser un peligro para los niños si los usan como juguetes.
- Si no va a usar el dispositivo durante largo tiempo, quite las baterías para prevenir que se derramen.
- Las baterías dañadas o vencidas pueden causar cauterización al contacto con la piel. Por lo tanto, es recomendable usar siempre guantes para tales casos.
- Verifique que las baterías no están en corto. No deseche las baterías en fuego.

# Descripción

## Descripción del medidor

1. Pinza para corriente
2. Gatillo para abrir la pinza
3. Botones de control
  - Retención de datos
  - Modo
  - Pico
  - Retroiluminación 
4. Pantalla LCD con retroiluminación
5. **COM** Enchufe negativo para cable negro de prueba
6. Selector giratorio de función
7. **V · Ω · CAP · TEMP Hz**  Enchufe positivo de entrada para cable rojo

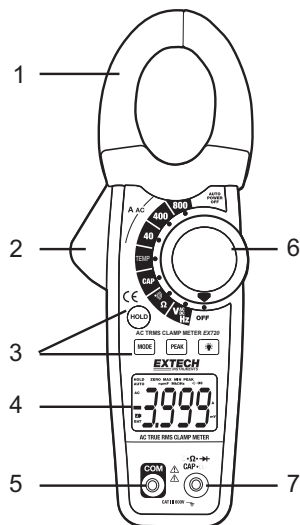

## Descripción de iconos en pantalla

HOLD	Retención de datos
Signo de menos	Indicador negativo en pantalla
0 a 3999	Dígitos de medida
PEAK	Corriente de entrada
AUTO	Modo de escala automática
CD/CA	Corriente directa / Corriente alterna
BAT	Batería débil
mV o V	Mili-voltios o Voltios (Voltaje)
Ω	Ohmios (Resistencia)
A	Amperios (Corriente)
F	Farad (Capacitancia)
Hz	Hertzio (Frecuencia)
°F y °C	Unidades Fahrenheit y Celsius (Temperatura)
n, m, μ, M, k	Prefijos de unidad de medida: nano, mili, micro, mega y kilo
•)))	Prueba de continuidad
	Prueba de diodo

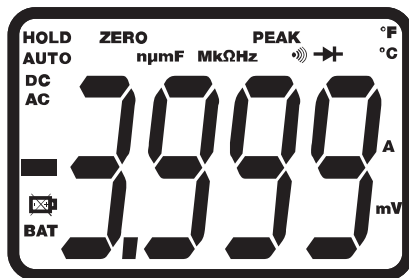

# Operación

**NOTAS:** Antes de usar este medidor, lea y comprenda todas las declaraciones de **Advertencia** y **Precaución** descritas en este manual de operación. SIEMPRE gire el conmutador de función a la posición de apagado (OFF) cuando el medidor no esté en uso.

## Medición de corriente CA

**ADVERTENCIA:** Asegure que los cables de prueba estén desconectados del medidor antes de tomar medidas de corriente con la pinza.

1. Fije el selector de función en la escala **800A**, **400A ó 40A**. Si no conoce la escala aproximada de medida, seleccione la escala más alta y si es necesario cambie a una más baja.
2. Presione el gatillo para abrir la quijada. Encierre totalmente un conductor. Para obtener resultados óptimos, centre el conductor en las quijadas.
3. La pantalla LCD indicará la lectura.

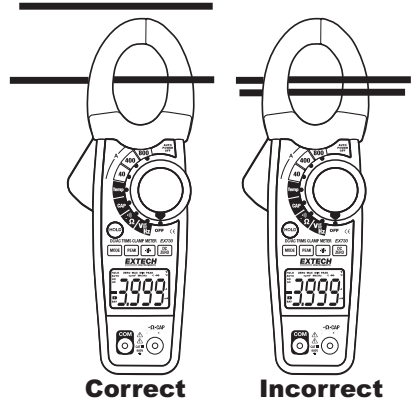

## AC/Medición de voltaje CD

1. Inserte el cable negro de prueba en la terminal negativa **COM** y el cable rojo de prueba en la terminal positiva **V · Ω · CAP · TEMP Hz →**
2. Fije el selector de función en la posición **V Hz**.
3. Presione el botón **MODE** para seleccionar voltaje CA o CD.
4. Conecte los cables de prueba en paralelo al circuito bajo prueba.
5. Lea la medida de voltaje en la pantalla LCD.

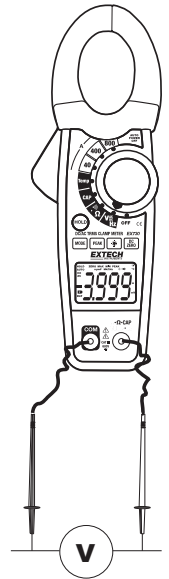

## Medición de resistencia

1. Inserte el cable negro de prueba en la terminal negativa **COM** y el cable rojo de prueba en la terminal positiva **V· $\Omega$ ·CAP·TEMP Hz**.
2. Fije el selector de función en la posición  **$\Omega$** .
3. Toque las puntas de las sondas a través del circuito o componente bajo prueba.
4. Lea la resistencia en la pantalla LCD.



## Medidas de capacitancia

**ADVERTENCIA:** Para evitar choque eléctrico, descargue el capacitor a prueba antes de medir.

1. Fije el selector de función en la posición **CAP**.
2. Inserte el conector banana del cable negro de prueba en el enchufe negativo **COM** y el conector banana del cable rojo de prueba en el enchufe positivo **V· $\Omega$ ·CAP·TEMP Hz**.
3. Toque las puntas de las sondas a través del circuito o parte bajo prueba.
4. Lea el valor de capacitancia en la pantalla.
5. La pantalla indicará el valor y punto decimal correcto.

**Nota:** El tiempo necesario para que la lectura final se estabilice puede ser de varios minutos al tomar valores muy grandes de medidas de capacitancia.



## Medidas de frecuencia

1. Fije el selector de función en la posición **V Hz**.
2. Presione y sostenga el botón **MODE** para seleccionar la función Frecuencia (Hz). "k Hz" aparecerá en la pantalla.
3. Inserte el conector banana del cable negro de prueba en el enchufe negativo **COM** y el conector banana del cable rojo de prueba en el enchufe positivo **V· $\Omega$ ·CAP·TEMP Hz**.
4. Toque las puntas de las sondas a través del circuito o parte bajo prueba.
5. Lea la frecuencia en la pantalla.
6. La pantalla indicará el valor y punto decimal correcto.
7. Presione y sostenga de nuevo el botón **MODE** para regresar a modo voltaje.



## Medidas de temperatura

1. Fije el selector de función en la posición **TEMP**.
2. Inserte el sensor de temperatura en la terminal negativa **COM** y en la terminal positiva **V·Ω·CAP·TEMP·Hz** → **→**, observando la polaridad.
3. Toque la cabeza de el sensor de temperatura al dispositivo bajo prueba. Continúe tocando la parte bajo prueba con el sensor hasta que la lectura se estabilice.
4. Lea la temperatura en la pantalla. La lectura digital indicará el valor y punto decimal apropiado.
5. Use el botón **MODO** para seleccionar °F o °C.

**ADVERTENCIA:** Para evitar choque eléctrico, asegúrese que se ha quitado el termopar antes de cambiar a otra función de medición.



## Medidas de continuidad

1. Inserte el cable negro de prueba en la terminal negativa **COM** y el cable rojo de prueba en la terminal positiva **V·Ω·CAP·TEMP·Hz** → **→**.
2. Fije el selector de función en la posición **•))**.
3. Use el botón **MODE**; para seleccionar continuidad **•))**. Los iconos de pantalla cambiarán al presionar el botón **MODE**.
4. Toque las puntas de las sondas a través del circuito o componente bajo prueba.
5. Si la resistencia es menor de  $< 40\Omega$ , se emitirá un tono audible.

## Prueba de diodo

1. Inserte el conector banana del cable negro de prueba en el enchufe negativo **COM** y el conector banana del cable rojo de prueba en el enchufe positivo **V·Ω·CAP·TEMP·Hz** → **→**.
2. Fije el selector de función en la posición **→**. Use el botón **MODE** para seleccionar la función diodo si es necesario (el símbolo diodo aparecerá en la LCD en modo de prueba de diodo).
3. Toque las puntas de las sondas al diodo o empalme semiconductor que desee probar. Note la lectura del medidor.
4. Invierta la polaridad de los cables de prueba, alternando la posición de los cables rojo y negro. Note la lectura.
5. El diodo o unión pueden ser evaluados de la siguiente forma.
  - Si una lectura indica un valor (típicamente entre 0.400V a 0.900V) y la otra lectura indica "OL", el diodo es bueno.
  - Si ambas lecturas indican "OL", el dispositivo está abierto.
  - Si ambas lecturas son muy pequeñas o indican "0", el dispositivo tiene corto.

## Retención de datos

Para congelar la lectura en LCD, presione el botón **HOLD**. Mientras que esté activa la función de retención de datos, en la LCD aparece el icono **HOLD**. Presione **HOLD** de nuevo para regresar a operación normal.

## Retención de picos

La función de Retención de picos captura los picos de voltaje o el amperaje CD. El medidor puede capturar picos rápidos hasta de una 1 milésima de segundo de duración.

1. Gire el selector de función a la posición A o V.
2. Deje pasar tiempo para que la lectura se estabilice.
3. Presione y sostenga el botón **PEAK** hasta que "**CAL**" aparezca en la pantalla. Este procedimiento restablecerá a cero la escala seleccionada.
4. Presione el botón **PEAK** para ver (**Pmax**)
5. La lectura indicada no cambiará al cambiar las lecturas; en su lugar la pantalla indicará sólo el valor pico. La pantalla será actualizada cada vez que suceda un pico alto o bajo.
6. Presione el botón **PEAK** para ver (**Pmin**). Ahora la pantalla indicará la lectura mínima
7. Para regresar a operación normal, presione y sostenga el botón **PEAK** hasta que se apague el indicador **Pmin** o **Pmax**

**Nota:** Si cambia la posición del selector de función después de la calibración de Retención de picos, deberá repetir la calibración para la nueva función.

## Botón retroiluminación LCD

La LCD está equipada con retroiluminación para facilitar la lectura, especialmente en áreas con poca iluminación. Presione el botón retroiluminación para encender la retroiluminación. Presione de nuevo para apagar la retroiluminación. Note que el medidor tiene la función de apagado automático.

## Apagado automático

Con el fin de conservar la carga de la batería, el medidor se apagará automáticamente después de aproximadamente 25 minutos. Para encender de nuevo el medidor, gire el selector de función a la posición OFF: y enseguida a la función deseada.



## Especificaciones

Función	Escala y Resolución	Precisión (% de la lectura + dígitos)
<b>Corriente CA</b> 50/60 Hz RMS real	40.00 ACA	$\pm (2.5\% + 10d)$
	400.0 ACA	$\pm (2.5\% + 8d)$
	800 ACA	$\pm (2.8\% + 5d)$
<b>Voltaje CA</b> 50/60Hz RMS real	400.0 mVAC	$\pm (1.0\% + 10d)$
	4.000 VCA	$\pm (1.5\% + 5d)$
	40.00 VCA	
	400.0 VCA	
	600 VCA	$\pm (2.0\% + 5d)$
<b>Voltaje CD</b>	400.0 mVCD	$\pm (0.8\% + 2d)$
	4.000 VCD	$\pm (1.5\% + 2d)$
	40.00 VCD	
	400.0 VCD	
	600 VCD	$\pm (2.0\% + 2d)$
<b>Resistencia</b>	400.0 $\Omega$	$\pm (1.0\% + 4d)$
	4.000 k $\Omega$	$\pm (1.5\% + 2d)$
	40.00 k $\Omega$	
	400.0 k $\Omega$	
	4.000M $\Omega$	$\pm (2.5\% + 3d)$
	40.00M $\Omega$	$\pm (3.5\% + 5d)$
<b>Capacitancia</b>	4.000 nF	$\pm (5.0\% + 30d)$
	40.00 nF	$\pm (5.0\% + 20d)$
	400.0 nF	$\pm (3.0\% + 5d)$
	4.000 $\mu$ F	
	40.00 $\mu$ F	
	400.0 $\mu$ F	$\pm (4.0\% + 10d)$
	4.000 mF	$\pm (10\% + 10d)$
	40.00 mF	no especificada
<b>Frecuencia</b>	4.000 kHz	$\pm (1.5\% + 2d)$
	Sensibilidad: 100V (<50Hz); 50V (50 a 400Hz); 5V (401 a 4000Hz)	
<b>Temperatura</b>	-4 a 1400 $^{\circ}$ F	$\pm (3\%lect + 9^{\circ}$ F)
	-20 a 760 $^{\circ}$ C	$\pm (3\%lect + 5^{\circ}$ C)

## Especificaciones generales

<b>Apertura de la quijada</b>	30mm (1.2") aprox
<b>Pantalla</b>	LCD 3-3/4 dígitos (4000 cuentas) retroiluminada
	Umbral de verificación de continuidad 40Ω; Corriente de prueba < 0.5mA
<b>Prueba de Diodo</b>	Corriente de prueba de 0.3mA típica; Voltaje de circuito abierto < 3VDC típicamente
<b>Indicación de batería débil</b>	Se muestra "BAT"
<b>Indicación de sobre escala</b>	Indica "OL"
<b>Tasa de medición</b>	Dos (2) lecturas por segundo, nominal
<b>Pico de entrada</b>	Captura picos >1ms
<b>Sensor de temperatura</b>	Termopar tipo K
<b>Impedancia de alimentación</b>	10MΩ (VCD y VCA)
<b>Amplitud de banda</b>	50 a 400Hz (ACA y VCA)
<b>Respuesta CA</b>	RMS real (ACA y VCA)
<b>Factor de cresta</b>	3.0 en las escalas 40A y 400A, 1.4 en la escala 800A; (50/60Hz y 5% a 100% de la escala)
<b>Temperatura de operación</b>	5°C a 40°C (41°F a 104°F)
<b>Temperatura de almacenamiento</b>	-20°C a 60°C (-4°F a 140°F)
<b>Humedad de operación</b>	Máx 80% hasta 31°C (87°F) con disminución linear hasta 50% a 40°C (104°F)
<b>Humedad de almacenamiento</b>	<80%
<b>Altitud de operación</b>	2000 metros (7000ft) máxima.
<b>Baterías</b>	Una (1) batería 9V
<b>Auto Apagado</b>	Después de aprox. 25 minutos
<b>Dimensiones y Peso</b>	229 X 80 X 49mm (9.0 X 3.1 X 2.0"); 10.7 oz. (303g)
<b>Seguridad</b>	Para uso en interiores y en conformidad con los requisitos de doble aislante IEC1010-1 (2001): EN61010-1 (2001) Categoría III de sobre voltaje 600V y categoría II 1000V, grado de contaminación 2.

# Mantenimiento

---

**ADVERTENCIA:** Para evitar choque eléctrico, desconecte el medidor de cualquier circuito, retire los cables de prueba de las terminales de entrada y apague el medidor antes de abrir la caja. No opere el medidor con la caja abierta.

## Limpieza y almacenamiento

Periódicamente limpie la caja con un paño húmedo y detergente suave; no use abrasivos o solventes. Si el medidor no será usado durante 60 días o más, retire las baterías y guarde por separado.

## Reemplazo de la batería

1. Quite el tornillo cabeza Phillips que asegura la tapa de las baterías
2. Abra el compartimiento de la batería
3. Reemplace la batería de 9V
4. Cierre el compartimiento de la batería

No tire las pilas usadas o pilas recargables en la basura doméstica.

Como consumidores, los usuarios están obligados por ley a llevar las pilas usadas a los sitios adecuados de recogida, la tienda minorista donde las baterías se compraron, o dondequiera que las baterías se venden.

Eliminación: No se deshaga de este instrumento en la basura doméstica. El usuario está obligado a tomar al final de su vida útil dispositivos a un punto de recogida designado para el desecho de equipos eléctricos y electrónicos.



Otros Recordatorios seguridad de la batería

- Nunca tire las pilas al fuego. Las baterías pueden explotar o tener fugas.
- Nunca mezcle tipos de pilas. Instale siempre las pilas nuevas del mismo tipo

**Copyright © 2013-2015 FLIR Systems, Inc.**

Reservados todos los derechos, incluyendo el derecho de reproducción total o parcial en cualquier medio.

ISO-9001 Certified

[www.extech.com](http://www.extech.com)